

poidisplay

KATALOG

Display & Modular

• Creative Display Solutions • 2022 / 23 •

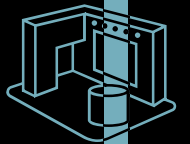

BILDTRÄGER FÜR JEDEN BEDARF

Unser Ziel ist es, unseren Kunden, ein umfassendes Angebot an qualitativ hochwertigen, innovativen und zuverlässigen Lösungen für die visuelle Kommunikation zu bieten. In Verbindung mit einem leistungsstarken Druckangebot vereint die poidisplay Lösung alles, was Sie benötigen, bei einem einzigen Anbieter und erleichtert Ihnen Ihr Tagesgeschäft.

Entdecken Sie den Katalog von poidisplay, das unverzichtbare Werkzeug, das Sie bei der Suche nach tragbaren und faltbaren Lösungen für die visuelle Kommunikation anleitet. Ob für den regelmäßigen mobilen Einsatz oder für eine dauerhafte Einrichtung, es gibt eine Vielzahl von Strukturen und für jedes Budget.

Es gibt neue Produktkategorien, die in Unterkategorien gegliedert sind, um Ihre Suche intuitiver und einfacher zu machen.

Schließlich finden Sie auf Seite 149 eine Auswahl von Beispielen, die nach Anwendungen und Unteranwendungen geordnet sind, um Sie bei der Verwendung von poidisplay anzuleiten und Ihre Kunden zu beraten, indem Sie ihnen eine auf ihre Bedürfnisse zugeschnittene Lösung anbieten.



Neues Produkt



Maßgeschneiderte Anfertigung



Top-Verkäufe



Hergestellt in Europa



Struktur mit 1 Jahr Garantie



Verwendbar mit textilem Visual



Struktur mit 5 Jahren Garantie



Verwendbar mit PVC-Bildmaterial



Struktur mit lebenslanger Garantie



Verwendbar mit selbstklebendem Visual



Inklusive Transporttasche



Mit starrer Platte verwendbar



Verfügbar, solange der Vorrat reicht



Material, das für den Direktdruck geeignet ist

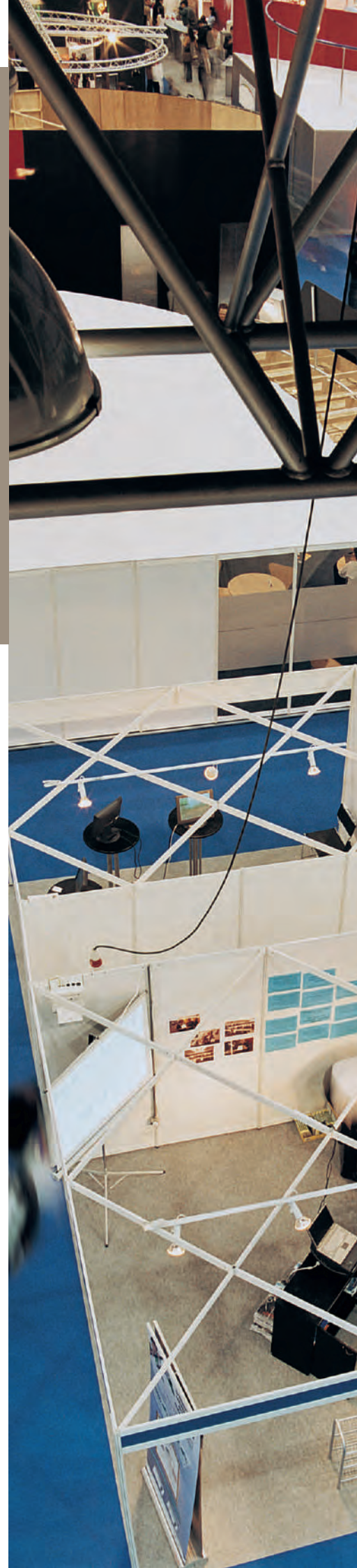



PLV / RAHMEN

p.12

StandDisplay	p.13
WandDisplays	p.20
HängeDisplays	p.24

ROLLUP & DISPLAYS

p.27

Rollup	p.28
Rohrstrukturen Für Textilverkleidungen	p.34
Banner	p.35
Aluminiumrahmen für gespannte Textilien	p.37

DISPLAYWÄNDE

p.42

Faltdisplay	p.43
Rohrstruktur für Textilverkleidungen	p.49
Aluminium Rahmen Mit Spanngrafik	p.51
Teleskop-Aufsteller	p.54

MESSESTÄNDE

p.56

Vector	p.59
Modulate™	p.79
Formulate	p.92
Linear	p.97
Arena	p.105
Hängedisplays	p.109
Bögen & Säulen	p.114

FAHNEN & BEACHFLAGS

p.116

Fahne Mit Ständer	p.117
Fahne Für Bestehende Ständerv	p.121
Mobilfahnen	p.122

ZELTE

p.124

Faltzelte	p.125
Aufblasbare Zelte	p.127

THEKEN

p.128

Promotion-Theken	p.129
Messetheken	p.133

ABSPERRBÄNDER

p.136

Trennlinien	p.137
Warteschlangenmanagement	p.137

ZUBEHÖR

p.139

Dokumentenhalter	p.140
Beleuchtung	p.141
Tragelösungen	p.144
Lösung für Drucke und Konfektionierungen	p.148

WARUM POIDISPLAY

POIDISPLAY SUBLIMIERT MARKEN MIT EINDRUCKSVOLLEN UND KREATIVEN BILDTRÄGERN.

Poidisplay besteht aus drei komplementären Geschäftsbereichen, die Ihnen Folgendes bieten: Vielfältige, innovative und eindrucksvolle tragbare und faltbare Displaylösungen.

Großformatige Drucklösungen mit einer großen Auswahl an bedruckbaren Medien.

Modulare Lösungen für alle Ihre Standard- oder maßgeschneiderten Projekte mit 8 verschiedenen Aluminiumprofilen.



Eine konstante Begleitung für sinnvolle personalisierte Projekte

Unsere Teams begleiten unsere Partner in jeder Phase ihres Projekts; von der technischen Beratung über den Druck ihrer Grafiken bis hin zum 3D-Design ihres Messestands. Wir investieren kontinuierlich in die Entwicklung neuer Produkte, Dienstleistungen und Produktionsanlagen, um immer bessere Angebote machen zu können.



Engagiertes Team

Unsere Verkaufsabteilung. Wir bieten Ihnen Reaktionsfähigkeit in jeder Phase Ihrer Bestellung mit einer leistungsstarken Logistik, Verfügbarkeit und schneller Lieferung mit angepassten Transportmitteln.



Wettbewerbsfähige Preisgestaltung

Eine Auswahl an preiswerten oder Premium-Produkten, die auf jeden Bedarf zugeschnitten sind, zu den günstigsten Preisen auf dem Markt.



Netzwerk von zertifizierten Händlern

Wir arbeiten nur mit spezialisierten und von uns ausgewählten Händlern zusammen.



Made in Europe

Die Entwicklung und Herstellung unserer Produkte erfolgt in Nantes.



100% bedruckbar und anpassbar

Unsere Expertise im Textildruck und in der Textilveredelung ermöglicht es Ihnen, Ihre bestehenden Einrichtungslösungen zu personalisieren oder neue nach Ihren Wünschen zu gestalten.



Nachhaltige und wiederverwendbare Lösungen

Alle unsere Lösungen mit Aluminiumrahmen sind recycelbar und ihr Design ermöglicht es Ihnen, die Grafiken nach Lust und Laune zu wechseln. Wir sind nach Imprim'vert zertifiziert, unser Sublimationsdruckverfahren ist umweltfreundlich und unsere Maschen sind flammhemmend.



Ingenieurbüro und 3D-Design

Unser Standardangebot entspricht nicht Ihren Erwartungen? Keine Sorge, unser Designerteam passt sich über unser Angebot an maßgeschneiderten Lösungen an Ihr Projekt an.

UNSERE PRODUKTIONSKAPAZITÄTEN

Unsere Druck und Endverarbeitungsmöglichkeiten

Unsere umfangreichen Druckmöglichkeiten im Sublimations, Latex und UV-Druck in Verbindung mit Hochleistungsschneidetischen ermöglichen es uns, unser Partnernetzwerk lokal zu unterstützen, indem wir ihnen eine bemerkenswerte Qualität und Farbwiedergabe bieten. Druck und Veredelung werden in unseren Werkstätten in ganz Europa durchgeführt, um Ihnen zu helfen, den Verkauf Ihrer Werbemittel zu steigern.



Bedruckte Fläche

Vom Einzelstück bis zur Serie und bis zu einer Breite von 3,20 m profitieren Sie von den besten Druckzeiten und der besten Druckqualität dank einer kontinuierlichen Qualitätskontrolle und optimierten Farben durch definierte und angepasste Farbprofile.

Sublimationsdruck

Dank seiner wasserbasierten Tinten ist der Sublimationsdruck eines der umweltfreundlichsten Druckverfahren, bei dem Ihre Textilien nach dem Bedrucken geschmeidig bleiben.

Latex und UV-Druck

Latex und UV-Drucke erzeugen lebendige Farben auf allen Arten von flexiblen und starren Materialien im Innen- und Außenbereich, wie z. B. Bannern und faltbaren und aufblasbaren Zelten.



Eine große Auswahl an bedruckbaren Medien

Wir wählen für Sie Medien aus, die Ihren Anforderungen an Qualität, Farbwiedergabe und Kosten entsprechen und gleichzeitig dem wachsenden Bedarf an umweltfreundlichen Lösungen gerecht werden. Eine Auswahl an Textilien und PVC, die vollständig getestet wurden, garantiert das beste Farbprofil, um sich an jedes Medium anzupassen und Ihnen eine optimale und dauerhafte Wiedergabe zu garantieren.



Hände aus Gold

Ein Team erfahrener Näherinnen für Standard- und Maßanfertigungen in unserer integrierten Endfertigungswerkstatt. Wir erwecken alle Arten von Designs mit den kompliziertesten Formen und Verarbeitungen zum Leben.

Alle von uns hergestellten Produkte werden getestet, bevor sie unsere Werkstätten verlassen, um unseren Kunden eine optimale Betreuung und Garantie zu bieten.

Ob es sich um die Veredelung mit Keder, Fahnen, Messestände oder Werbeartikel wie Kissen, Vorhänge... handelt, unsere Werkstätten werden Ihren Bedürfnissen gerecht!



Beschleunigte Bearbeitung Ihrer Dateien

Der Prozess der Dateibearbeitung ist schnell und einfach dank einer automatischen Kontrolllösung. Wenn Ihre Vorlage den Anforderungen entspricht, erhalten Sie innerhalb von zwei Stunden nach der Einreichung Ihrer Datei eine Bestätigung. Wenn Ihre Vorlage nicht konform ist, erhalten Sie Anweisungen, wie Sie sie korrigieren können.



Entwurf und Herstellung von modularen Einrichtungslösungen

Wir verfügen über mehrere Aluminium-Strangpressprofile, die darauf ausgelegt sind, schlüsselfertige, benutzerfreundliche und vor allem wiederverwendbare Strukturen anzubieten, um den Umweltaforderungen des Marktes gerecht zu werden.



3D Design

Unser Planungsbüro begleitet Sie bei Ihren Projekten in allen Phasen der Umsetzung: Beratung, Konzeption, Kostenvoranschläge, 3D Renderings... um eine Lösung zu schaffen, die Ihren Anforderungen an Design und Funktionalität am besten entspricht und gleichzeitig Ihr Budget einhält. Bereits in der ersten Phase des Prozesses analysiert unser Team das Lastenheft, das Sie uns zur Verfügung stellen, um Ihr Projekt bestmöglich zu konzipieren.

Damit wir Ihnen so schnell wie möglich antworten können, ist es unerlässlich, dass er versteht :

01 Standort :

Raumgröße? wie viele offene Seiten?

02 Gestaltung :

Welches Medium: Textilien, starre oder flexible Platten?

Brauchen Sie einen Lagerraum für Material?

Welche Beleuchtung?

Müssen Sie in der Höhe kommunizieren: Schild, Erweiterung, Erhöhung des Vorratsraums?

Möchten Sie den Boden mit einem bedruckten Bodenbelag in Ihren Farben gestalten?

03 Verwendung :

Messetermine.

Welche Frequenz?

Sollte es in Form und Größe skalierbar sein?

Welche Transportmittel haben Sie?

04 Budget :

Wie hoch ist das Budget für die Herstellung des Standes?



Made in Europe

Herstellung von modularen Standard- oder maßgeschneiderten Lösungen, vormontiert oder als Bausatz, in unseren Produktionsstätten. In der gesamten Gruppe stehen umfangreiche Produktionskapazitäten zur Verfügung.



Qualitätsprozess

Ein erfahrenes und engagiertes Team kontrolliert die Qualität jeder Umsetzung.



Innovation

Wir überwachen kontinuierlich Technologie und Umwelt, um Ihnen eine Produktpalette zu gewährleisten, die den neuesten Trends und Erwartungen des Marktes entspricht und Ihnen einen Mehrwert bietet.

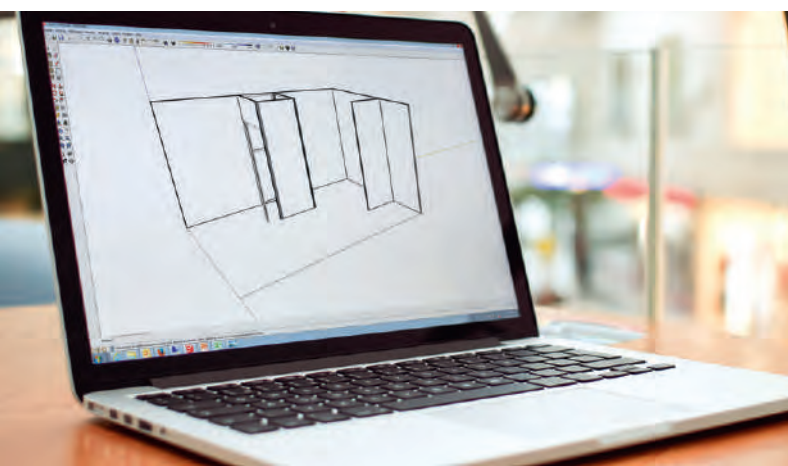

UNSERE PRODUKTKATEGORIEN

Neue, intuitivere Produktkategorien und ein knappes Produktangebot sollen Ihnen die Suche nach der für Sie passenden Lösung erleichtern. Einige Tipps für eine gute Kommunikation an Ihren Verkaufsstellen, auf Messen und Veranstaltungen...

Untersuchen Sie die Umgebung, in der er/sie ausgesetzt sein wird.

Wissen, ob und wie oft das Bildmaterial erneuert werden muss.

Die richtige Qualität für die Veranstaltung und das gewünschte Budget vorschlagen.

Denken Sie daran, die Lösung mit Zubehör auszustatten, um ihre Attraktivität zu erhöhen.

Sich von der Konkurrenz abheben, indem man originelle, hochwertige, großformatige oder hintergrundbeleuchtete Lösungen anbietet.

01

PLV / RAHMEN

Plakatlösungen sind unerlässlich, um Ihre Innenräume zu gestalten oder Ihre Botschaften der Öffentlichkeit mitzuteilen.



02

ROLLUP & DISPLAYS

Tragbare Displaylösungen, ideal für den vorübergehenden Einsatz.



03

DISPLAYWÄNDE

Videowände schaffen einen wirkungsvollen Hintergrund bei Veranstaltungen, Präsentationen, Produktdemonstrationen, in vorübergehenden Geschäften und Schaufenstern.



04

MESSESTÄNDE

Komplette Ausstellungslösungen mit Hängekonstruktionen, modularen Ständen, Säulen und Bögen.



05

FAHNEN & BEACHFLAGS

Werbeflaggen eignen sich hervorragend, um schon von weitem die Blicke auf sich zu ziehen.



06

ZELTE

Ideal für temporäre Überdachungen im Freien und Pop-up-Stores im Freien.



07

THEKEN

Tragbare Theken für Werbe oder Ausstellungszwecke.



08

ABSPERRBÄNDER

Praktische und einfach zu bedienende Absperrsysteme zur Abgrenzung von Räumen und zur Verwaltung von Warteschlangen.



09

ZUBEHÖR

Um Ihre Display-Lösungen zu vervollständigen, entdecken Sie eine große Auswahl an Zubehör



PLV & RAHMEN

Poidisplay bietet eine umfassende Palette an Displaylösungen für die Gestaltung von Innenräumen, wie z. B. Foyers, Büros, Empfangsräume und Verkaufsstellen. Durch die Wahl zwischen freistehenden, wandmontierten oder hängenden Displays und einer Option mit Hintergrundbeleuchtung wird Ihre Werbe- und Marketing Botschaft zum Hingucker.



Wedge



Wedge ist ein beschwertes Klemmbanner-Sockel-Sortiment, das im 2er Set geliefert wird und für eine Vielzahl von Hart-Grafiken für den Innen- oder vorübergehenden Außeneinsatz konzipiert ist. Erhältlich in 4 Größen von 300 mm bis 1000 mm. Bei Ergänzung zusätzlicher 2er Sets können grössere Displays erstellt werden.

Material	Pulverbeschichteter Stahl
Grafik-Bereich	Einseitig oder beidseitig
Grafikbefestigung	An Basis geschraubt
Empfohlenes Medium	Robustes Paneel von 18-40 mm Stärke - optional zusätzlich 18 mm = 1500 mm Höhe max. > 18 mm = 1800 mm Höhe max.
Verwendung	Freistehend

Wedge 300 mm	UB102-300-S	Ⓞ 300(B) x 85(H) x 360(T) mm
Wedge 600 mm	UB102-600-S	Ⓞ 600(B) x 85(H) x 360(T) mm
Wedge 800 mm	UB102-800-S	Ⓞ 800(B) x 85(H) x 360(T) mm
Wedge 1000 mm	UB102-1000-S	Ⓞ 1000(B) x 85(H) x 360(T) mm



Sentry



Der Sentry ist praktisch und vielseitig und eignet sich mit seinem drehbaren Cliprahmen ideal zum Aushängen von Informationen. Er ist in den Formaten A3 und A4 erhältlich und eignet sich dank seiner beschwerbaren Basis hervorragend für stark frequentierte Bereiche.

Material	25 mm Aluminiumprofil, transparente PVC- Schutzfolie
Farbe	Eloxiertes Silber-Optik, verchromte Ecken
Montage	Freistehend
Grafikbefestigung	Klemmschiene
Empfohlenes Medium	Geeignet für Materialien bis 420 µm
Position	Hoch- oder Querformat

Sentry A4	SL104	Ⓞ 245(B) x 1005(H) x 326(T) mm
Sentry A3	SL103	Ⓞ 245(B) x 1075(H) x 326(T) mm



Klapprahmen



Symbol



Das Symbol verfügt über einen stabilen Stahlsockel; Sein Standbein ist abgewinkelt, um eine optimale Lesbarkeit zu gewährleisten und so potenzielle Kunden anzulocken. Die Grafiken lassen sich leicht austauschen, indem sie in den Schlitz des Ständers geschoben werden, und mithilfe von Flügelschrauben werkzeuglos befestigen.

Material	Stahl
Profil-Farbe	Schwarz
Aufbau	Inbusschlüssel und Flügelschrauben
Grafikbefestigung	Flügelschrauben (inkl.) ohne Lochung erforderlich
Empfohlenes Medium	Hart-PVC oder Dibon (zwischen 3 und 5 mm dick)
Verwendung	Innen und außen

Symbol	IP01	420(B) x 1280(H) x 450(T) mm (A4) 420(B) x 1280(H) x 450(T) mm (A3)
--------	------	--



Inhalt

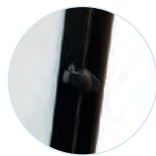

Schnelles Wechseln des Motivs



Werkzeugloser Sperrmechanismus



Shield



Das Shield-Schild ist eine fantastische Alternative zum traditionellen A-Schild. Der beschwerte, robuste Gummi-sockel verhindert, daß das Shield-Schild umkippt, und das elegante, mit UV-Licht bedruckte Aluminium-Grafikpanel bietet auch bei schlechtem Wetter ein professionelles dauerhaftes Finish. Ein ideales doppelseitiges Display für den Einsatz bei jedem Wetter und in Bereichen mit hohem Publikumsverkehr.

Material	Recycelte Gummi-Base, Aluminium-Panel (1.2 mm)
Grafik-Bereich	Beidseitig
Grafikbefestigung	Bolzen
Base	5,2 kg
Windgeschwindigkeit	Bis zu 29 km/h

Shield	UB108	465(B) x 800(H) x 450(T) mm
--------	-------	-----------------------------



Shield Sockel



A-sign Board



Der Gehwegstopper ist das erste Marketingtool, das einem in den Sinn kommt, wenn es darum geht, Straßenwerbung zu betreiben. Die Staffelei A-sign Board ist einer der beliebtesten Gehwegstopper. Er ist einfach zu verwenden, verfügt über einen doppelseitigen Cliprahmen und eine PVC-Schutzfolie, um die Grafiken zu schützen. Ihre Werbebotschaften können immer wieder neu gestaltet werden.

Material	Aluminium, Stahl, PVC -Plakat -Abdeckung
Grafik-Bereich	Beidseitig
Grafikbefestigung	Klemmschiene

A-sign Board A0	VF204-C-A0	Ⓞ 883(B) x 1440(H) x 835(T) mm
A-sign Board A1	VF204-C	Ⓞ 638(B) x 1060(H) x 825(T) mm



Klapprahmen



Street sign



Doppelseitiger Gehwegstopper, der mit Scharnieren ausgestattet ist, um seine Stabilität zu gewährleisten. Dank der eingebauten Rollen und des Griffs lässt sich die Konstruktion leicht bewegen. Sie lässt sich für eine optimale Lagerung flach aufbewahren.

Material	Aluminium, Stahl, PVC -Plakat -Abdeckung
Grafik-Bereich	Beidseitig
Grafikbefestigung	Klemmschiene

Street sign	SS-24X36B	Ⓞ 883(B) x 1440(H) x 835(T) mm
-------------	-----------	--------------------------------



Offener Rahmen



Integrierte Rollen



Whirlwind



Das Whirlwind-Display ist ein robustes, witterungsbeständiges Schwenkschild mit einem fahrbaren Untersatz für eine einfache Installation. Der Sockel kann mit stolzen 25 Litern Wasser gefüllt werden. Die doppelseitigen Grafiken werden sicher in einem von vorne zu öffnenden, doppelseitigen Paneel angebracht und sind für einen einfachen Transport flach verpackt. Ein perfektes Produkt!

Material	Aluminium, Stahl, Plastik, PVC -Plakat -Abdeckung
Grafik-Bereich	Beidseitig
Grafikbefestigung	Klemmschiene
Base-Kapazität	25 l (A1) / 55 l (A0)
Windgeschwindigkeit	Bis zu 29 km/h

Whirlwind A0	UB207-A0	📏 1010(B) x 1554(H) x 625(T) mm
Whirlwind A1	UB207	📏 780(B) x 1165(H) x 500(T) mm



Klapprahmen



Behälterfuss mit Rollen



Formulate Shadow



Formulate Shadow ist ein Außenwerbeschild, das den Kunden eine praktische Alternative zu herkömmlichen Gehwegstoppeln bietet, deren Stabilität in der Regel von einer zusätzlichen Beschwerung abhängt.

Material	Stahl
Rohre	32 mm
Aufbau	Werkzeuglos mit Druckknopf
Grafik-Bereich	Beidseitig
Grafikbefestigung	Grafikbezug mit Reißverschluss
Windgeschwindigkeit	Bis zu 29 km/h

Formulate Shadow	FORM-ODS	📏 800(B) x 1174(H) x 420(T) mm
------------------	----------	--------------------------------



Integrierte Rollen



Grundplatte mit Griff



Monsoon



Monsoon ist Ihr perfektes allwettertaugliches robustes ein- oder doppelseitiges A-Rahmen-Banner mit PVC-Ösen-Grafiken - perfekt für die Darstellung von Markenbotschaften oder Wegweiserinformationen.

- Material** Aluminiumrohre (25 mm), Kunststoff -Verbinder
- Grafik-Bereich** Einseitig
- Grafikbefestigung** Ösen und geloopte Bungee-Schnur
- Windgeschwindigkeit** Bis zu 39 km/h

Monsoon 2500 mm	UB707-C	ⓐ 2500(B) x 1000(H) x 640(T) mm
Monsoon 3000 mm	UB711-C	ⓐ 3000(B) x 1250(H) x 795(T) mm

Spanner mit Haken	FX804-B	
-------------------	---------	--



Befestigung der Grafik durch Ösen



Metallscharniere



Ineinandergreifende Verbindungen



Stowaway



Mit der Stowaway Pop-up-Flipchart können Sie Ihre Markenbotschaft oder Beschilderungsinformationen hervorheben. Sie lässt sich in Sekundenschnelle entfalten und kann im Innenbereich verwendet oder mit den mitgelieferten Heringen im Außenbereich befestigt werden.

- Material** gefederte Stahl-Stange
- Grafik-Bereich** Beidseitig
- Grafikbefestigung** Elastische Stangentasche
- Boden-Befestigung** 4 Heringe (enthalten)
- Transport** Tasche inklusive

Stowaway 1400 mm	UB736-03A	ⓐ 1420(B) x 700(H) x 400/480(T) mm
Stowaway 2000 mm	UB736-01A	ⓐ 2020(B) x 1000(H) x 400/480(T) mm



Halt durch Klettverschluss innen



Bora-Säule



Das Bora-Säulen-Set ist eine beeindruckende aufblasbare Säule mit einer Höhe von fast 2,4 Metern. Einmal aufgebaut, kann sie stehen gelassen werden, ohne dass sie wieder aufgeblasen werden muss. Wählen Sie ein eindrucksvolles, individuelles Motiv, um Ihre Werbebotschaft oder Ihre Marke zu präsentieren.

Material	PVC-Säule, Plastik -Base
Grafik-Bereich	360°
Grafikbefestigung	Reißverschlussystem (Outdoor) / Klettverschluss (Indoor)
Boden-Befestigung	4 Heringe (inklusive)
Windgeschwindigkeit	Bis zu 29 km/h (wenn fixiert)

Bora Säule Kit	INFLCOL-220	📏 2390(H) x 460(Ø) mm
----------------	-------------	-----------------------

Accessoires :

Elektropumpe 400W	INFTA-PE4EU
Tragetasche (spalte)	AB-INFLCOL



400 W Elektropumpe



Gala



Zusammenklappbarer, stabiler Tisch mit Böcken. Bedecken Sie ihn mit einer optionalen bedruckten Tischdecke für einen professionellen Auftritt. Sie können zwischen einer konventionellen oder einer angepassten Form wählen. Lässt sich mit dem Tragegriff leicht transportieren.

Material	Polypropylene, metal
Aufbau	Verriegelungs -Mechanismus
Grafik-Bereich	360°

Gala 1.8m	FT-6A	📏 Ausgeklappt 1805(B) x 730(H) x 740(T) mm 📏 Eingeklappt 900(B) x 80(H) x 740(T) mm
-----------	-------	--



Tisch Gala zusammenklappbar



Zentrales Schließsystem



Haltegriff



Verschiedene Tischdeckenausführungen erhältlich

Formulate Runder Tisch



Eine beliebte Tischform für Empfänge. Geschweißte Basis für mehr Stabilität. Präsentieren Sie Ihre Werbebotschaft auf einer 360° Tischdecke aus waschmaschinenfestem Stretch-Textil.

Material	Ø30 mm Aluminiumrohre, MDF-Platte
Aufbau	Druckknopf, Schraube
Grafik-Bereich	360°
Transport	Tasche inklusive

Runder Tisch Formulate	FMLT-TS-01A	@ 1000(H) x 600(Ø) mm
------------------------	-------------	-----------------------



Inklusive Tragetasche



Markierungssystem



Struktur



Vollständig bedruckte Grafikoption



U.Digital A-Board



Eine der ästhetischsten Lösungen auf dem Markt: Design mit abgerundeten Ecken und Glas über die gesamte Höhe. Dieser digitale Kundenstopper ist mit Rollen und einem Griff ausgestattet, sodass er leicht verschoben werden kann. Das U.Digital A-Board verbreitet Ihre Marketingbotschaften auf interaktive Art und Weise.

- Displayformat** 43 Zoll (16: 9)
- Auflösung** 1080 x 1920 (High Definition)
- Geeignet für** Alle Bild- und Videoformate
- Betriebssystem** Android
- Anbindung** 2 x USB, 1 HDMI, Wifi

U.digital Staffelei schwarz	UDIG-DAB-43-B-01	📏 1450(H) x 605(B) x 580(T)
U.digital Staffelei weiß	UDIG-DAB-43-W-01	📏 1450(H) x 605(B) x 580(T)



Sicherer Zugriff auf die Elektronikbox



Integrierte Rollen



Trappa-Rahmen



Der Trappa-Schnapprahmen bietet ein professionelles Aussehen und ist schnell an der Wand zu befestigen und leicht zu aktualisieren. Die Plakate können durch einfaches Öffnen der Rahmenkanten ausgetauscht werden.

Material	25 mm Aluminiumprofil, transparente PVC- Schutzfolie
Farbe	Eloxiertes Silber
Montage	Wand*
Grafikbefestigung	Klemmschiene
Empfohlenes Medium	Geeignet für Materialien bis 420 µm
Position	Hoch- oder Querformat

Trappa A4	AT401-C	⊘ 241(B) x 328(H) x 13(T) mm
Trappa A3	AT402-C	⊘ 328(B) x 451(H) x 13(T) mm
Trappa A2	AT403-C	⊘ 451(B) x 625(H) x 13(T) mm
Trappa A1	AT404-C	⊘ 625(B) x 872(H) x 13(T) mm
Trappa A0	AT405-C	⊘ 872(B) x 1220(H) x 13(T) mm

* : Schrauben für die Wandbefestigung nicht im Lieferumfang enthalten



Trappa Klapprahmen



Vector Quick Fix-Wandrahmen



Der Vector Quick Fix-Wandrahmen besteht aus einem leichten und diskreten Aluminiumprofil. Kombinieren Sie ihn mit einem hübschen Textilbild mit PVC-Keder, das ausgetauscht werden kann, um es an die Dekoration oder die Werbebotschaft der Marke anzupassen.

Material	Eloxiertes Aluminium
Profil -Tiefe	20 mm
Profil-Farbe	Silber / Schwarz
Aufbau	Einschraub-Halterung
Form	Abgeschrägt
Montage	Wandmontageale*
Grafik-Bereich	Einseitig
Grafikbefestigung	Silikon-Keder (SEG) 3 mm
Verfügbarkeit	Auftragsfertigung

Vector Quick Fix A3	VWQF-A3	⊘ 420(B) x 297(H) x 20(T) mm
Vector Quick Fix A2	VWQF-A2	⊘ 594(B) x 420(H) x 20(T) mm
Vector Quick Fix A1	VWQF-A1	⊘ 841(B) x 594(H) x 20(T) mm
Vector Quick Fix A0	VWQF-A0	⊘ 1189(B) x 841(H) x 20(T) mm
Vector Quick Fix 700 x 700 mm	VWQF-07X07	⊘ 700(B) x 700(H) x 20(T) mm
Vector Quick Fix 1000 x 1000 mm	VWQF-10X10	⊘ 1000(B) x 1000(H) x 20(T) mm
Vector Quick Fix 1000 x 2000 mm	VWQF-10X20	⊘ 2000(B) x 1000(H) x 20(T) mm
Vector Quick Fix 1200 x 400 mm	VWQF-12X04	⊘ 400(B) x 1200(H) x 20(T) mm

Wird direkt an der Wand angebracht, ohne Befestigungslasche



Montage mit Halterung

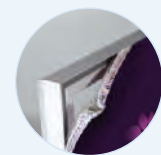

Grafik mit Silikon-einfassung (SEG)

* : Schrauben für die Wandbefestigung nicht im Lieferumfang enthalten

Vector Slim Circular- Wandrahmen



Der Vector Slim Circular ist ein ansprechend geformtes 20-mm-Niedrigprofil-Aluminium für optionale farbstoffsublimierte SEG-Display-Grafiken, die einfach in Sekundenschnelle in den Kanal des Rahmens eingesteckt werden. Die Rahmen lassen sich ohne großen Aufwand an die Wand bohren.

Material	Aluminium
Profil -Tiefe	20 mm
Profil-Farbe	Silber
Aufbau	Einschraubverbinder
Form	Abgeschrägt
Montage	Wandale*
Grafik-Bereich	Einseitig
Grafikbefestigung	Silikon-Keder (SEG) 3 mm
Verfügbarkeit	Auftragsfertigung

Vector Slim Ø 400 mm	VWFC-400	⊙ 400(Ø) mm
Vector Slim Ø 700 mm	VWFC-700	⊙ 700(Ø) mm
Vector Slim Ø 1000 mm	VWFC-1000	⊙ 1000(Ø) mm

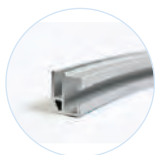

20 mm breites Aluminiumprofil



Grafik mit Silikon-einfassung (SEG)



Wandhalterung inklusive

WANDDISPLAYS

Mit Beleuchtung

Vector 30 mm LED Wandmontage

Ziehen Sie die Blicke auf sich mit unserem maßgeschneiderten hintergrundbeleuchteten Vector LED-Lichtkasten für die Wandmontage. Das elegante schmale Profil eignet sich perfekt für kleinformatige Displays und ist ideal für die Inneneinrichtung, wenn Sie einen besonderen Eindruck hinterlassen möchten. Das Display wird mit einem leistungsstarken koppelbaren LED-Hintergrundbeleuchtungssystem betrieben. Das somit gleichmäßig gestrahlte Licht lässt Ihre Grafik aufleben.

Material	Aluminium
Profil -Tiefe	30 mm
Profil-Farbe	Silber
Aufbau	Einschraub-Halterung
Form	Abgeschrägt
Montage	Wandale*
Grafik-Bereich	Einseitig
Grafikbefestigung	Silikon-Keder (SEG) 3 mm
Backlight-System	LED-Hinterleuchtung inkl.

Vector LED 30 - 600 x 600 mm	VLB30-06X06	⊙ 600(B) x 600(H) x 30(T) mm
Vector LED 30 - 854 x 594 mm	VLB30-08X05	⊙ 594(B) x 854(H) x 30(T) mm
Vector LED 30 - 1000 x 1000 mm	VLB30-10X10	⊙ 1000(B) x 1000(H) x 30(T) mm
Vector LED 30 - 2000 x 1000 mm	VLB30-20X10	⊙ 1000(B) x 2000(H) x 30(T) mm
Vector LED 30 - 1189 x 854 mm	VLB30-11X08	⊙ 854(B) x 1189(H) x 30(T) mm

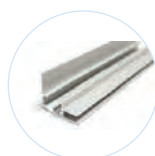

30 mm Aluminiumprofil



Halterungen zum Einschrauben



LED-Beleuchtungssystem mit Hintergrundbeleuchtung

Der dünnste LED-Rahmen



* : Schrauben für die Wandbefestigung nicht im Lieferumfang enthalten

Vector 75 mm LED Wall Kit



Großformatiger, an der Wand montierter Leuchtkasten mit Randbeleuchtung, der ein gleichmäßiges Licht über eine große Fläche erzeugt, um die von Ihnen gewählte Grafik zu beleuchten und sich von der Masse abzuheben.

Material	Aluminium
Profil-Tiefe	75 mm
Profil-Farbe	Silber
Aufbau	Einschraub-Halterung
Montage	Wand
Grafik-Bereich	Einseitig
Grafikbefestigung	Silikon-Keder (SEG) 3 mm
Backlight-System	LED-Hinterleuchtung inkl.

Vector Led 75 - 800 x 1500 mm	VLB75-08X15	⊗ 1500(B) x 800(H) x 75(T) mm
Vector Led 75 - 1000 x 2000 mm	VLB75-10X20	⊗ 2000(B) x 1000(H) x 75(T) mm
Vector Led 75 - 1500 x 1500 mm	VLB75-15X15	⊗ 1500(B) x 1500(H) x 75(T) mm
Vector Led 75 - 2000 x 2000 mm	VLB75-20X20	⊗ 2000(h) x 2000(l) x 75(T) mm

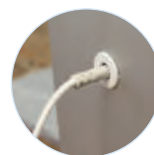

Verkabelungssystem



LED-Streifenbeleuchtungssystem



Leicht verständliches Markierungssystem

Animieren Sie Ihre Kommunikation mit



Diese innovative Technologie, auch „dynamische Displays“ genannt, passt perfekt zu unserem bewährten Vector-LED-Rahmen (75 mm). Bedrucktes Textil (mit Silikonkeder zur Befestigung) und per LED aufgespielte Animationen bilden ein perfektes Gesamtkonzept, das zwischen rein digitalen Displays und statischen Drucken angesiedelt ist. Auf- und Abbau sowie der Wechsel der Botschaft sind denkbar unkompliziert. Die dynamischen Inhalte liefert ein einfacher USB-Stick – Kommunikation neu definiert!

Sie möchten ein Logo, ein Produkt oder eine Botschaft zum Leben erwecken? Leicht gemacht: Wählen Sie eine Grafik und bestimmen Sie die passende Animation. Die Programmierung übernimmt unser DTP-Team, das Ihnen den fertigen USB-Stick liefert.

Ein spektakulärer Blickfang als Aufsteller am POS, in Schaufenstern oder an Messeständen!

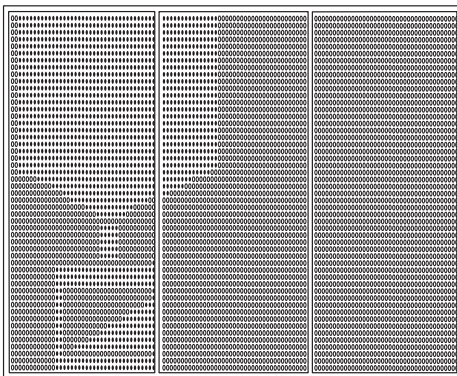

Gradientenbeleuchtung erzeugt Bewegung

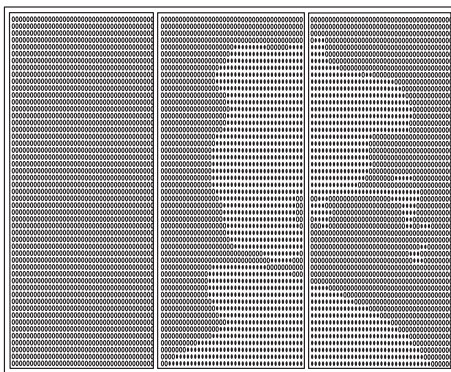

Intensive, kontrastreiche Akzente



Neugierig? Einfach den QR-Code einscannen

Vector 75 mm LED u.motion™ Wandmontage



u.MOTION™



Dynamische Display-Technologie, die in ein 75-mm-Vektorprofil paßt. Die aufrollbare LED-Matte ermöglicht eine mobile und einfache Installationslösung. Sechs Standardformate verfügbar.

Material	Aluminium
Profil -Tiefe	75 mm
Profil-Farbe	Silber (Schwarz / Weiß optional)
Aufbau	Verbinder zum Verschrauben
Grafik-Bereich	Einseitig
Grafikbefestigung	Silikon-Keder (SEG) 3 mm
Verwendung	Wandmontage
Transport	Rohrtasche für Ledsystem inklusiv
Backlight-System	Dynamischer Aufrollbarem LED-Panel

u.motion-WandKit 1030 x 2000 mm	VLB75-UMOT-10x20	⊗ 2000(B) x 1030(H) x 75(T) mm
---------------------------------	------------------	--------------------------------



USB-Stick für die programmierte Animation



Externer Trafo



Inklusiv runder Tasche

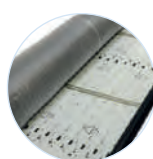

Inklusive aufrollbarem LED-Panel

HÄNGEDISPLAYS

Objekte ohne Beleuchtung

Twista Lite



Twista Lite ist ein intelligentes modernes Plakatständersystem, das sich mit Hilfe der Schnappschiene schnell und einfach aufstellen läßt. Es ist vielseitig und funktional und kann einseitig an der Wand oder doppelseitig an der Decke aufgehängt werden.

Material	Aluminium (Schiene) Plastik (Endkappen, Haken)
Farbe	Grau
Montage	Wand / Decke
Grafik-Bereich	Einseitig oder beidseitig
Grafikbefestigung	Klemmschiene

600 mm-Kit	TWLHR-600	⊗ 600(B) x 31(H) x 12(T) mm
800 mm-Kit	TWLHR-800	⊗ 800(B) x 31(H) x 12(T) mm
850 mm-Kit	TWLHR-850	⊗ 850(B) x 31(H) x 12(T) mm
1000 mm-Kit	TWLHR-1000	⊗ 1000(B) x 31(H) x 12(T) mm
3000 mm-Kit	TWLHR-3000	⊗ 3000(B) x 31(H) x 12(T) mm
3100 mm (nur Schiene)	TWLHR-3100	⊗ 3100(B) x 31(H) x 12(T) mm

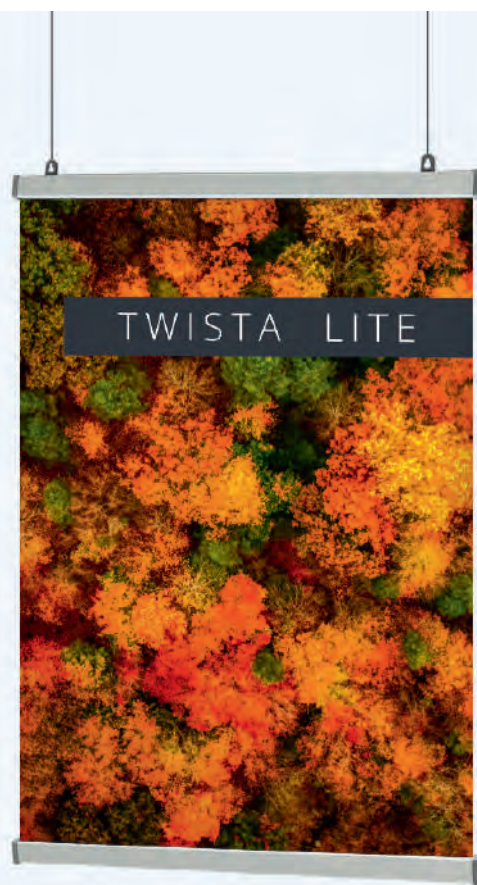

Montage der Grafik auf der Schiene



Oberschiene mit Haken



Schnappschiene

Strata



Das Strata-System umfasst Seilsysteme und Abstandhalter.

Dank der großen Produktauswahl lässt sich das Informationssystem optimal an die Umgebung anpassen.



Von der Decke bis zum Boden aufgespannt



Plakaträhmen

Perfekt zur Aufnahme von Plexiglas-Paneelen geeignet

1 Abstandhalter

- Diese Befestigungen erfordern eine Perforation der Grafik mit einem Durchmesser von 11 mm.
- Schraubbefestigungen
- 25 mm Durchm.: kompatibel mit 5 bis 20 mm dicken Visualisierungen

Ø25 mm Moyen - Vis

PO117





3 Acryl-Posterhalter

- Aus Acryl mit Flügeln zur seitlichen Befestigung
- Erhältlich im Hoch- oder Querformat

Support A4

AH414L/P

4 Doppelseitige Halterung

- Gesamtsystem 360° drehbar
- PO121 für Materialien von 7 mm Dicke und A1, A2 und A3 Posterhalter

PO121

⊗ 43 (h) x 16 (Ø) mm

5 Einseitige Halterung

- PO112 für Materialien von 5 mm Dicke und A4 und A5 Posterhalter

PO112

⊗ 20.5 (h) x 16 (Ø) mm

6 Drehbare Abstandhalter

- geeignet für Materialien von 2 mm bis 10 mm Dicke, Schienen oder Schraubenbefestigung möglich
- 8.5 mm Abstand zur Wand bzw. Decke

PO119

⊗ 34 (h) x 16 (Ø) mm



8 Drehbare Seilbefestigung

- verstellbar um 180°
- Schienen- oder Schraubenbefestigung möglich
- nicht geeignet für das Seilsystem PO110

PO108 (Vis)

⊗ 25 (h) x 16 (Ø) mm



10 Verstellbares Kabel

- Inklusive Schienenbefestigungen
- Kann direkt mit Schrauben von Wand zu Wand oder vom Boden bis zur Decke befestigt werden

PO109

⊗ 4000 (l) x 1.5 (Ø) mm



12 Stück für Befestigung durch Schrauben

- Kompatibel mit dem PO109-Kabel und Strata-Bindungen (Schrauben nicht enthalten)

Fixation par vis

PO116

ROLLUPS UND DISPLAYS

Transportable Display-Lösungen, perfekt für temporäre Nutzung. Das poidisplay-Sortiment umfasst Roll-Ups und Displays, die leicht zu transportieren, schnell aufzubauen und für eine Vielzahl von Anwendungen geeignet sind.

Die verschiedenen Kategorien bieten eine große Auswahl an Lösungen, die sowohl für den Innen- als auch für den Außenbereich geeignet sind. Roll-Ups sind praktische, kostengünstige Werbeträger, die schnell und einfach zu montieren sind. Sie sind als ein- oder doppelseitiges Display für den Innen- oder Außenbereich erhältlich. Poidisplays mit Aluminiumrohren und bedruckten Textilbezügen sind einfach und werkzeuglos zu montieren. X-Banner Totems bieten ein sehr gutes Preis-Leistungs-Verhältnis. Der extrem leichte Rahmen besteht aus Glasfasern und hat Haken, an denen das Display befestigt werden kann.



Wasp



Das Wasp-Rollbanner ist unser Einstiegsprodukt, ideal für kürzere Veranstaltungen oder Aushänge, bei denen die Kosten im Vordergrund stehen. Trotz seines erschwinglichen Preises wird es nach unseren anspruchsvollen Qualitätsstandards hergestellt und verfügt über eine umfassende Herstellergarantie, sodaß Sie sicher sein können, daß es Ihre Erwartungen erfüllt.

Material	Aluminium, Plastik
Schiene	Klemmschiene
Stange	Bungee in 3 Teilen
Untere Grafikbestätigung	Selbstklebendes Band
Grafik-Bereich	Einseitig
Füße	Zwei drehbare
Transport	Tasche ohne Verstärkung

600 mm	UB204-600-05	⊗ 615(B) x 1710/2080(H) x 320(T) mm
800 mm	UB204-800-03	⊗ 815(B) x 2080(H) x 320(T) mm
850 mm	UB204-850-03	⊗ 865(B) x 2080(H) x 320(T) mm
1000 mm	UB204-1000-03	⊗ 1015(B) x 2080(H) x 320(T) mm



Oberste Stange



Verstärkungsbügel für Sockel



Tragetasche



Mantis



Das Mantis Roll Up eignet sich für preisbewusste Anwender, die ein kostengünstiges Roll Up mit ausreichender Stabilität in frequentierten Umgebungen benötigen. Mit seinem beschwerten Gehäuse bietet die Konstruktion eine höhere Stabilität als unsere nicht beschwerte Alternative. Trotz des günstigen Preises wird es nach unseren strengen Qualitätsstandards hergestellt und verfügt über eine umfassende Herstellergarantie, sodass Sie sicher sein können, dass es Ihre Erwartungen erfüllt.

Material	Aluminium, embouts ABS
Schiene	Klemmschiene
Stange	Bungee in 3 Teilen
Untere Grafikbestätigung	Selbstklebendes Band
Grafik-Bereich	Einseitig
Füße	Zwei drehbare
Transport	Gepolsterte Tasche - Seitliche Öffnung

800 mm	UB216-800-01	⊗ 818(B) x 2085(H) x 280(T) mm
850 mm	UB216-850-01	⊗ 868(B) x 2085(H) x 280(T) mm
1000 mm	UB216-1000-01	⊗ 1018(B) x 2085(H) x 280(T) mm



Oberste Stange



Verstärkungsbügel für Sockel

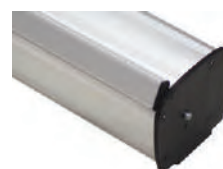

Mosquito



Das Roll-Up Mosquito ist DIE Referenz auf dem Markt. Erschwinglich, strapazierfähig und beständig - das Mosquito Roll Up wird oft kopiert, aber nie erreicht. Da es aus sehr robusten Komponenten hergestellt wird, ist es bei Einsätzen mit hohem Publikumsverkehr oder bei wiederholtem Gebrauch sehr zuverlässig.

Material	Aluminium, Plastik
Schiene	Klemmschiene
Stange	Bungee in 3 Teilen
Untere Grafikbestätigung	Selbstklebendes Band
Grafik-Bereich	Einseitig
Füße	Zwei drehbare
Transport	Tasche mit gepolstertem Innenschutz

800 mm	UB197	⊗ 860(B) x 2105(H) x 285(T) mm
850 mm	UB196	⊗ 910(B) x 2105(H) x 285(T) mm
1000 mm	UB197-1000	⊗ 1060(B) x 2105(H) x 285(T) mm
1200 mm	UB197-1200	⊗ 1260(B) x 2105(H) x 285(T) mm
1500 mm	UB197-1500	⊗ 1560(B) x 2105(H) x 285(T) mm
2000 mm	UB197-2000	⊗ 2060(B) x 2105(H) x 285(T) mm



Nylontasche mit gepolstertem Innenschutz



Bungee Pole in 3 Teilen



Aluminiumverstärkung mit Einführhilfe für die Stange



Grasshopper



- Material** Aluminium, Plastik
- Schiene** Selbstklebendes Band
- Stange** Bungee in 3 Teilen
- Untere Grafikbestätigung** Selbstklebendes Band
- Grafik-Bereich** Einseitig
- Füße** Zwei drehbare
- Transport** Tasche mit gepolstertem Innenschutz

800 mm	UB191	Ⓢ 860(B) x 2105(H) x 285(T) mm
850 mm	UB193	Ⓢ 910(B) x 2105(H) x 285(T) mm

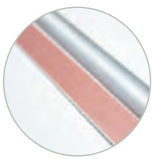

Selbsthaftende Schiene

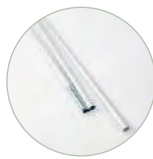

Bungee Pole in 3 Teilen



Aluminiumverstärkung mit Einführhilfe für die Stange



Dragonfly 2



Kostengünstiger doppelseitiger Roll Up mit vollständiger Aufbewahrung der Gestänge unter dem Gehäuse, wenn es zusammengelegt ist. Wird mit einer gepolsterten Nylontasche geliefert.

- Material** Aluminium, Plastik
- Schiene** Klemmschiene
- Stange** Bungee in 3 Teilen
- Untere Grafikbestätigung** Selbstklebendes Band
- Grafik-Bereich** Einseitig oder Beidseitig
- Füße** Zwei drehbare
- Transport** Gepolsterte Tasche

850 mm	UB199-850-01	Ⓢ 890(B) x 2105(H) x 395(T) mm
1000 mm	UB199-1000-01	Ⓢ 1040(B) x 2105(H) x 395(T) mm



3 Segment Bungee-Teleskopstange



Gepolsterte Tragetasche inklusive

↗
Doppelseitig



Orient +



Das Orient + ist ein sicherer Tipp auf dem Markt für Roll-Ups, das eine hohe Stabilität bietet und gleichzeitig kostengünstig ist. Es handelt sich um ein Full Graphic Roll-Up, bei dem sich die Grafik von der Vorderseite des Gehäuses aus entfaltet, wodurch Ihre Werbebotschaft eine maximale Sichtbarkeit erhält. Es verfügt über eine umfassende Herstellergarantie, die Ihnen die Gewissheit gibt, dass es Ihren Erwartungen entspricht.

Material	Aluminium, Plastik
Schiene	Klemmschiene avec Selbstklebende Slider
Stange	Bungee-Teleskop
Untere Grafikbestätigung	Selbstklebende Slider, optional Klettband (inklusive)
Grafik-Bereich	Einseitig
FüÙe	Regulierbare StandfüÙe
Transport	Gepolsterte Tasche - Seitliche Öffnung, Schaumverstärkung

800 mm	WH353-800-003	⊙ 840(B) x 1595/2220(H) x 185(T) mm
850 mm	WH353-850-003	⊙ 890(B) x 1595/2220(H) x 185(T) mm
1000 mm	WH353-1000-003	⊙ 1040(B) x 1595/2220(H) x 185(T) mm
1200 mm	WH353-1200-003	⊙ 1240(B) x 1595/2220(H) x 185(T) mm
1500 mm	WH353-1500-003	⊙ 1540(B) x 1595/2220(H) x 185(T) mm
2000 mm	WH353-2000-003	⊙ 2040(B) x 1595/2220(H) x 185(T) mm



Hybrid-Teleskopstange



Oberste Stange



Teile-Details



Delta Lite



Das Delta Lite Roll Up kombiniert Stabilität und Leichtigkeit dank seines großen Aluminiumgehäuses. Die verchromten Endstücken verleihen Eleganz. Mit seinen verstellbaren FüÙen und dem Teleskopstangensystem bietet das Delta Lite ein hervorragendes Preis-Leistungs-Verhältnis. Es verfügt über eine umfassende Herstellergarantie, die Ihnen die Gewissheit gibt, dass es immer leistungsfähig sein wird.

Material	Aluminium, verchromte Endkappen
Schiene	Klemmschiene
Stange	Bungee-Teleskop
Untere Grafikbestätigung	Selbstklebendes Band
Grafik-Bereich	Einseitig
FüÙe	Regulierbare StandfüÙe
Transport	Gepolsterte Tasche

850 mm	UB205-850-004	⊙ 903(B) x 1625/2224(H) x 203(T) mm
--------	---------------	-------------------------------------



Schnappschiene



Hybrid-Teleskopstange



Thunder 2



Das doppelseitige Roll-Up Thunder 2 ist ideal für den Einsatz im Freien, da es robust und strapazierfähig ist und sich gleichzeitig sehr leicht zusammenbauen und transportieren lässt. Mit einer Höhe von 2 Metern stellt das Thunder 2 Ihre Werbebotschaft auf beiden Seiten zur Schau, um eine maximale visuelle Wirkung zu erzielen.

Material	Plastik, Aluminium und Stahl
Stange	Dreiteilige Bungee -Stange
Grafik-Bereich	Beidseitig
Grafikbefestigung	Selbstklebende Führung / oben Klemmschiene
Boden-Befestigung	4 Heringe (enthalten)
Windgeschwindigkeit	Bis zu 11 km/h (unfixiert) Bis zu 39 km/h (fixiert)
Transport	Gepolsterte Tasche (enthalten)

Thunder 2	UB185-850-01	884(B) x 2100(H) x 740(T) mm
-----------	--------------	------------------------------



3-Segment Bungee-Teleskopstange



Bodenpflocke

Verwendung
Außen

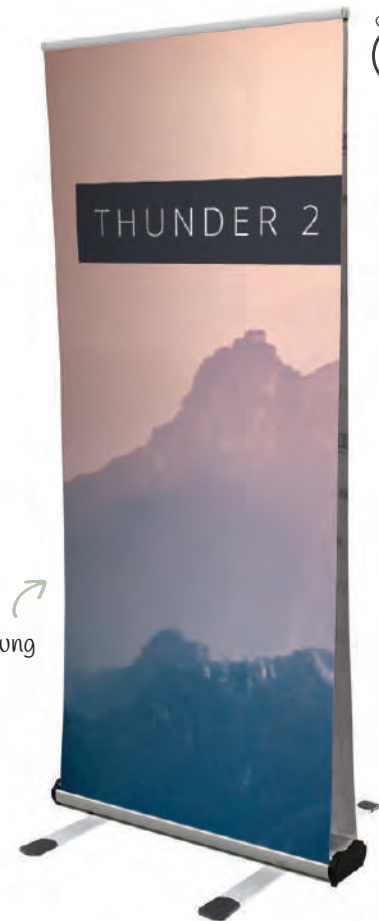

ROLL UP

Basic Reihe

Merlin



Merlin ist ein hochwertiges, elegantes und schlichtes Roll-up-System mit einer austauschbaren Kassette, die die Lebensdauer des Roll-ups verlängert, da die Grafiken schnell und einfach ausgetauscht werden können. Das alte Bildmaterial kann in der Kassette aufbewahrt und zu einem späteren Zeitpunkt wieder verwendet werden, indem die Kassette einfach gedreht wird. Eine Lösung mit einem ausgezeichneten Preis-Leistungs-Verhältnis, wenn sich die Botschaft oder die Marketingkampagne regelmäßig ändert. Der Merlin verfügt über eine umfassende Herstellergarantie, die Ihnen die Gewissheit gibt, dass er Ihre Anforderungen entspricht.

Material	Aluminium, Plastik
Schiene	Klemmschiene
Stange	Bungee-Teleskop
Untere Grafikbestätigung	Wechselkassette mit Selbstklebendes Band
Grafik-Bereich	Einseitig
Füße	Regulierbare Standfüße
Transport	Gepolsterte Tasche - Seitliche Öffnung, Schaumverstärkung

850 mm	UB160-850-01	915(B) x 1655/2315(H) x 195(T) mm
--------	--------------	-----------------------------------



Grafikwechsel der herausnehmbaren Kassette:
30 Sekunden

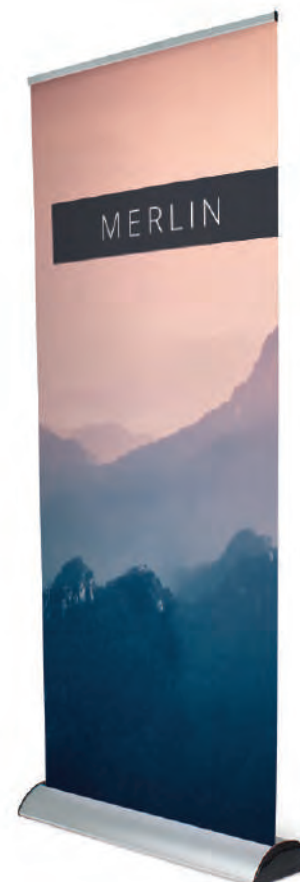

Wechselkassette - 850 mm	UB175-850-01
--------------------------	--------------

Barracuda



Das Premium-Roll-Up Barracuda bietet eine zuverlässige und dauerhafte Präsentation Ihrer Werbebotschaft. Das elegante Gehäuse aus eloxiertem Aluminium ist an der Vorderseite mit einer raffinierten Linie verziert. Das Barracuda ist höhenverstellbar und verfügt über eine große Innenaussparung für das Grafikmaterial und einen Straffer.

Material	Aluminium, Plastik
Schiene	Klemmschiene mit Selbstklebendem Slider
Stange	Bungee-Teleskop
Untere Grafikbestätigung	Selbstklebende Slider
Grafik-Bereich	Einseitig
FüÙe	Regulierbare StandfüÙe
Transport	Gepolsterte Tasche - Seitliche Öffnung, Schaumverstärkung

800 mm	WH321C-800A3	⊗ 860(B) x 1605/2210(H) x 200(T) mm
1000 mm	WH321C-1000A3	⊗ 1060(B) x 1605/2210(H) x 200(T) mm
1200 mm	WH321C-1200A3	⊗ 1260(B) x 1605/2210(H) x 200(T) mm
1500 mm	WH321C-1500A3	⊗ 1560(B) x 1605/2210(H) x 200(T) mm
2000 mm	WH321C-2000A3	⊗ 2060(B) x 1605/2210(H) x 200(T) mm
2400 mm	WH321C-2400A3	⊗ 2460(B) x 1605/2210(H) x 200(T) mm



Hybrid-Teleskopstange



Abschlusskappe



Externe Spannvorrichtung

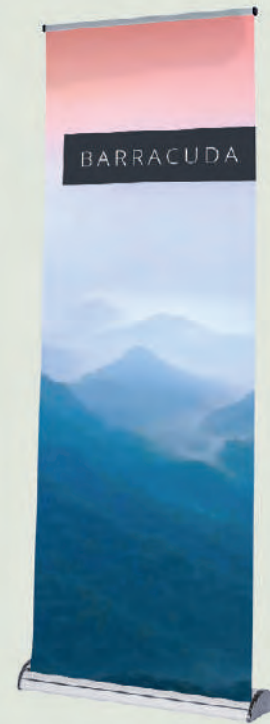

ROLL UP

Desktop-Rollenbanner

Breeze



Das Breeze Mini-Roll-Up ist ideal für den Einsatz auf einem Tisch, einer Theke oder einem Empfangstresen. Es ist federleicht, einfach aufzubauen und besticht durch seine professionelle und stilvolle Präsentation.

Material	Aluminium, Plastik
Schiene	Selbstklebende
Stange	In 2 Teilen
Untere Grafikbestätigung	Selbstklebendes Band
Grafik-Bereich	Einseitig
Transport	Tasche nicht inklusive

Breeze A3	WH361	⊗ 238(B) x 335(H) x 80(T) mm
Breeze A4	WH360	⊗ 332(B) x 440(H) x 82(T) mm



2-teilige Stützstange



Liberty Mini



Das 430 mm breite Liberty-Mini-Roll-Up kann bis zu 1600 mm erhöht werden oder auf einer Theke oder einem Tisch in 450 mm Höhe platziert werden. Dies ist dank der optionalen Mastverlängerung möglich. Dies macht das Liberty Mini zu einer sehr vielseitigen kompakten Lösung.

Material	Aluminium, Plastik
Schiene	Klemmschiene
Stange	In 2 Teilen, einstellbare Grafikhöhe 400-800 mm
Untere Grafikbestätigung	Selbstklebendes Band
Grafik-Bereich	Einseitig
Transport	Gepolsterte Tasche

Liberty Mini 400 mm	UB122-400	⊗ 430(B) x 450/850(H) x 125(T) mm
Extension de mât	EP-MINI	⊗ 430(B) x 450/850(H) x 125(T) mm



Gepolsterte Tragetasche



ROHRSTRUKTUREN FÜR TEXTILVERKLEIDUNGEN

Ohne Beleuchtung

Formulate Monolith



Monolith; der sanfte Riese, mit beschwerter Basis für stark frequentierte Bereiche und praktischen, austauschbaren Stoffgrafiken für verschiedene Markenbotschaften. Dieses hohe, doppelseitige Display-Banner ist in einer Vielzahl von Breiten erhältlich, von 900 mm bis 1500 mm, und ist für Stabilität und einfache Aufstellung bekannt.

Material	Alu-Rohre, Metall -Basis
Rohre	Ø 30 mm
Aufbau	Druckknopf - ohne Werkzeug
Grafik-Bereich	Beidseitig
Grafikbefestigung	Stoffgrafik mit Zip-System
Verwendung	Freistehend mit Metallbasis (inklusive)
Transport	Gepolsterte Tragetasche

600 mm	FORM-MON-600	⊗ 600(B) x 2380(H) x 300(T) mm
900 mm	FORM-MON-900	⊗ 900(B) x 2380(H) x 300(T) mm
1200 mm	FORM-MON-1200	⊗ 1200(B) x 2380(H) x 300(T) mm
1500 mm	FORM-MON-1500	⊗ 1500(B) x 2380(H) x 300(T) mm

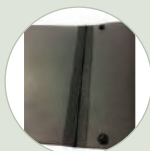

Aufklappbarer Metallsockel (ab Größe 900 mm Breite aufwärts)



Bungee-Stangen / Rohre



Formulate Monolith Eco



Das Formulate Monolith Eco ist eine echte Alternative zu Roll Up's für den kleinen Geldbeutel. Er ist mit Stahlfüßen ausgestattet, die für mehr Stabilität an die Aluminiumrohrstruktur geschraubt werden. Die beidseitige Textilhülle passt sich der Form der Struktur an.

Material	Alu-Rohre, Füße aus pulverbeschichtetem Stahl
Rohre	25 mm
Aufbau	Druckknopf - ohne Werkzeug
Grafik-Bereich	Beidseitig
Grafikbefestigung	Stoffgrafik
Verwendung	Freistehend mit Füßen (inklusive)
Transport	Tragetasche

800 mm	FORM-MON-ECO-800	Ⓞ 800(B) x 2009(H) x 378(T) mm
1000 mm	FORM-MON-ECO-1000	Ⓞ 1000(B) x 2009(H) x 378(T) mm



Bungee-Stangen / Rohre



Nummernsystem auf den Rohren für eine einfache Montage



BANNER

L Banner

Lightning



Das beliebte «L»-förmige Banner kombiniert Stabilität mit leicht austauschbaren Grafiken. Einfach und schnell zu entfalten und leicht zu transportieren.

Material	Aluminium
Grafik-Bereich	Einseitig
Grafikbefestigung	Klemmschiene oben und unten
Verwendung	Freistehend mit Fuß
Transport	Tasche mit Papprolle verstärkt

Lightning 800 mm	UB195-C	Ⓞ 805(B) x 2070(H) x 510(T) mm
------------------	---------	--------------------------------



Tasche mit Papprolle verstärkt inklusive



Beijing Lite



Extrem leichter X-Banner. Sehr einfach aufgebaut und kompakt zusammengelegt.

Material	Fiberglas
Grafik-Bereich	Einseitig
Grafikbefestigung	Ösen
Verwendung	Freistehend
Transport	Budget Tragetasche mit Zugband

600 mm	WH358-6X16-01	📏 600(B) x 1600(H) x 500(T) mm
800 mm	WH358-8X18-01	📏 800(B) x 1800(H) x 650(T) mm



Peking Lite - Rückansicht



Grafik mit Ösen befestigt



Blizzard



Blizzard ist ein großartiger Allrounder, denn er ist ideal für alle Arten von Firmen-, Sport- und Outdoor-Veranstaltungen. Sein einfaches Design macht die Montage vor Ort sehr einfach, und da er verstellbar ist, kann er verschiedene Grafikgrößen aufnehmen, die zu Ihrer Anwendung passen.

Material	Plastik und Metall
Stange	in Breite und Höhe verstellbar
Grafik-Bereich	Einseitig
Grafikbefestigung	Ösen
Base-Kapazität	12 Liter
Windgeschwindigkeit	Bis zu 29 km/h
Transport	Standard Tasche (enthalten)

Blizzard	UB701	📏 600/800(B) x 1600/2100(H) x 540(T) mm
----------	-------	---



Nicht gefüllte Tasche inklusive

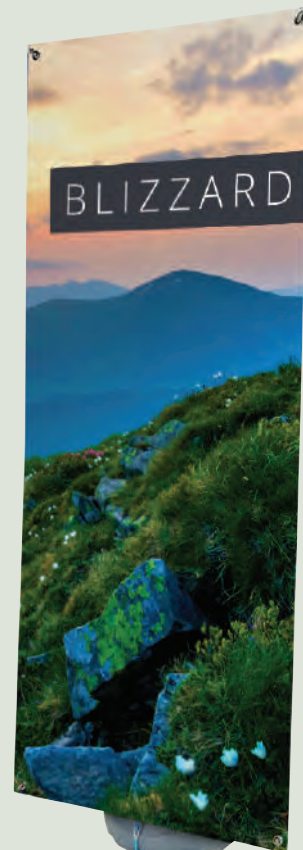

Vector Media



Vector Media ist ein vielseitiges Display, das eine Vielzahl von austauschbaren Trägermaterialien aufnehmen kann, von SEG-Stretch und selbstreinigendem Gewebe bis hin zu aufrollbarem PVC. Jede Seite des Rahmens hat einen Kanal für SEG-Stoffe, alternativ können Sie auch PVC mit Magnetstreifen verwenden, die am inneren Rahmenprofil magnetisiert werden.

- Material** Aluminium
- Profil -Tiefe** 35 mm
- Profil-Farbe** Silber / Schwarz
- Aufbau** Werkzeuglos
- Grafik-Bereich** Einseitig oder Beidseitig
- Grafikbefestigung** Textilbespannung mit Silikonkeder 3mm
Magnetband für PVC-Materialien (inklusive)
- Verwendung** Freistehend mit Flachfüßen (inklusive)

Vector Media	VF-MEDIA-16X06	ⓐ 600(B) x 1610(H) x 280(T) mm
--------------	----------------	--------------------------------



Stoffgrafik mit Silikon-einfassung (SEG)



PVC-Grafik mit Magnetband



PVC- oder Textilgrafik, Sie haben die Wahl!



600 x 1600 mm

Illumigo™ One



ILLUMiGO
ILLUMINATE TO COMMUNICATE



Illumigo™ One ist ein leuchtender, tragbarer, 1-seitig bezogener Leuchtkasten mit der Option, eine rückseitige Textilgrafik unbeleuchtet zu haben. Mit einer Höhe von 2000 mm und einer Breite von 850 mm hat das schmale 60-mm-Profil eine weiße Pulverbeschichtung und überzeugt durch eine werkzeuglose «Plug-and-Play»-Montage mit einem leicht verständlichen Nummernsystem, einem aufrollbaren LED-Panel und vormontierten, ausdrehbaren Füßen.

- Material** Aluminium
- Profil -Tiefe** 60 mm
- Profil-Farbe** Weiß
- Aufbau** Werkzeuglos
- Grafik-Bereich** Einseitig
- Grafikbefestigung** Silikon-Keder (SEG) 3 mm
- Verwendung** Drehbare, bereits am Rahmen montierte Standfüße
- Transport** Inklusive Transportbox mit Griff und Innenaufteilung

Illumigo One	ILLGO-ONE	ⓐ 850(B) x 2000(H) x 390(T) mm
Illumigo One (EU)	ILLGO-ONE-EU	ⓐ 850(B) x 2000(H) x 390(T) mm



Werkzeuglose Montage



Aufrollbarem LED-Panel



Einseitiger Rahmen

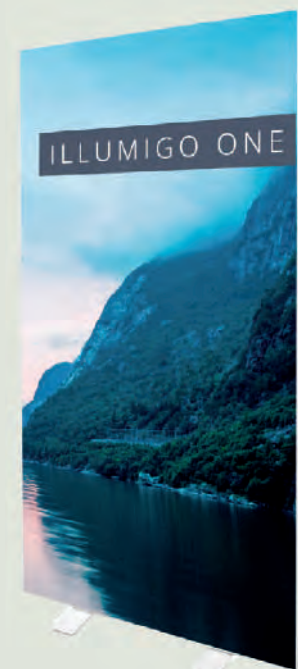

850 mm

Illumigo™



ILLUMiGO™
ILLUMINATE TO COMMUNICATE



Illumigo™ ist ein innovativer, tragbarer LED-Leuchtkasten, der in einer schützenden Box mit Fächern und Griff geliefert wird, um Transport und Lagerung zu erleichtern. Eine Plug & Play-Lösung, die dank der vormontierten LED-Streifen am Rahmen schnell aufgebaut werden kann. Textilgrafik mit Sublimationsdruck.

Material	Aluminium
Profil -Tiefe	100 mm
Profil-Farbe	Weiß
Aufbau	Werkzeuglos
Grafik-Bereich	Beidseitig
Grafikbefestigung	Silikon-Keder (SEG) 3 mm
Verwendung	Drehbare, bereits am Rahmen montierte Standfüße
Transport	Inklusive Transportbox mit Griff und Innenaufteilung

IllumiGo - 2x1	ILLGO-2X1	⊗ 1000(B) x 2000(H) x 400(T) mm
IllumiGo - 2x1 (EU)	ILLGO-2X1-EU	⊗ 1000(B) x 2000(H) x 400(T) mm
Transporttasche	ILLGO-BAG	⊗ 460(B) x 1160(H) x 400(T) mm

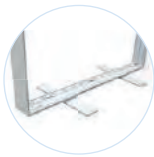

Lieferung mit zwei Plattfüßen



Markierungssystem

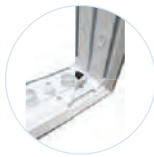

Vorinstallierte Verkabelung



Illumigobox mit Griff und Fächern



Tasche Illumigo™ auf Bestellung



Illumigo™ Retail



ILLUMiGO™
ILLUMINATE TO COMMUNICATE



Illumigo™ Retail ist ein innovativer tragbarer LED-Leuchtkasten, der aufgrund seiner Größe und Stabilität besonders für den Einzelhandel interessant ist. Das 1600 x 600 mm große, doppelseitig beleuchtete Display wird in einer schützenden Box mit Griff für den einfachen Transport geliefert. Dank der vormontierten LED-Beleuchtung und der aufsteckbaren, optionalen, Stoffgrafiken mit Sublimationsdruck läßt er sich in wenigen Minuten werkzeuglos aufstellen.

Material	Aluminium
Profil -Tiefe	100 mm
Profil-Farbe	Weiß
Aufbau	Werkzeuglos
Grafik-Bereich	Beidseitig
Grafikbefestigung	Silikon-Keder (SEG) 3 mm
Verwendung	Drehbare, bereits am Rahmen montierte Standfüße
Transport	Inklusive Transportbox mit Griff und Innenaufteilung

Illumigo Retail	ILLGO-RETAIL	⊗ 600(B) x 1600(H) x 285(T) mm
Illumigo Retail (EU)	ILLGO-RETAIL-EU	⊗ 600(B) x 1600(H) x 285(T) mm



Vorinstallierte Verkabelung



Nummerierungssystem für werkzeuglose Montage



Illumigobox mit Griff und Fächern



Vector LED-Kit 125 mm



Erhellen Sie Ihre Kommunikation! Dieser freistehende, stabile LED-Rahmen eignet sich perfekt für Innenbereiche, in denen die Werbebotschaften regelmäßig gewechselt werden müssen, um über aktuelle Trends zu informieren.

Material	Aluminium
Profil -Tiefe	125 mm
Profil-Farbe	Silber (Schwarz / Weiß optional)
Aufbau	Halterung zum Verschrauben, Inbusschlüssel
Grafik-Bereich	Einseitig (eine Seite mit undurchlässiger Rückseite bedruckt) Doppelseitig (beide Seiten bedruckt)
Grafikbefestigung	Silikon-Keder (SEG) 3 mm
Verwendung	Freistehend mit Flachfüßen für Einzelhandel (inklusive)
Backlight-System	Tangential



Verbindung von Eckabschnitten durch Schraubwinkel

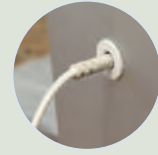

Verkabelungssystem

2x1 LED Kit (EU)	VLB125-2x1-FR	⊗ 1000(B) x 2005(H) x 550(T) mm
Kit 2x2 LED (EU)	VLB125-2x2-FR	⊗ 2000(B) x 2005(H) x 550(T) mm
2x3 LED Kit (EU)	VLB125-2x3-FR	⊗ 3000(B) x 2005(H) x 550(T) mm
2,5x3 LED Kit (EU)	VLB125-25X30-FR	⊗ 3000(B) x 2505(H) x 550(T) mm
Kit 2x1 LED	VLB125-2X1	⊗ 1000(B) x 2005(H) x 550(T) mm
Kit 2x2 LED	VLB125-2X2	⊗ 2000(B) x 2005(H) x 550(T) mm
Kit 2x3 LED	VLB125-2X3	⊗ 3000(B) x 2005(H) x 550(T) mm
Kit 2,5x3 LED	VLB125-25X30	⊗ 3000(B) x 2505(H) x 550(T) mm



LED-Streifenbeleuchtungssystem

Erhältlich in Standard- und maßgeschneiderten Formaten



Vector LED-Kit 75 mm u.motion™



Dynamische Display-Technologie, die in ein 75-mm-Vektorprofil paßt. Die aufrollbare LED-Matte ermöglicht eine mobile und einfache Installationslösung. Sechs Standardformate verfügbar.

Material	Aluminium
Profil-Tiefe	75 mm
Profil-Farbe	Silber (Schwarz / Weiß optional)
Aufbau	Verbinder zum Verschrauben
Grafik-Bereich	Einseitig
Grafikbefestigung	Silikon-Keder (SEG) 3 mm
Verwendung	Freistehend, Flachfüßen inklusiv
Transport	Rohrtasche für Ledsystem inklusiv
Backlight-System	Dynamischer Aufrollbarem LED-Panel



USB-Stick für die programmierte Animation



Externer Trafo



Inklusiv runder Tasche

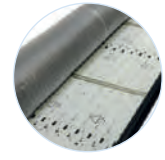

Dynamischer Aufrollbarem LED-Panel

u.motion-Kit 2000 x 1000 mm	VLB75-UMOT-F-20X10	⊗ 1000(B) x 2000(H) x 550(T) mm
u.motion-Kit 2000 x 2000 mm	VLB75-UMOT-F-20X20	⊗ 2000(B) x 2000(H) x 550(T) mm
u.motion-Kit 2000 x 3000 mm	VLB75-UMOT-F-20X30	⊗ 3000(B) x 2000(H) x 550(T) mm
u.motion-Kit 2500 x 1800 mm	VLB75-UMOT-F-25X18	⊗ 1800(B) x 2500(H) x 550(T) mm
u.motion-Kit 2500 x 2700 mm	VLB75-UMOT-F-25X27	⊗ 2700(B) x 2500(H) x 550(T) mm
u.motion-Kit 2500 x 950 mm	VLB75-UMOT-F-25X09	⊗ 950(B) x 2500(H) x 550(T) mm

6 Standardformate von 950 bis 3000 mm Breite und bis zu 2,5 m Höhe!



Erstellen Sie einen Verlaufseffekt



Dynamische und helle Optik



Set im 2x3-Format mit 3 LED-Systemen



Siehe Details auf Seite 24

Neugierig? Einfach den QR-Code einscannen.

DISPLAYWÄNDE

Fotowände schaffen einen eindrucksvollen Hintergrund bei jeglichen Events, Präsentationen, Produktpräsentationen, in Pop-up-Shops und Schaufenstern. Sie eignen sich auch hervorragend für kleine Ausstellungsflächen oder als große, dauerhafte Anzeigetafeln an öffentlichen Orten, z. B. in Museen, Empfangsbereichen, Bahnhöfen, Flughäfen und Einkaufszentren. Die Displaywände von poidisplays sind in vielen verschiedenen Größen erhältlich, um sich an die jeweilige Anwendungsart anzupassen. Jedes System hat seine eigene Montage-, Beleuchtungs- und Nutzungsmethode.



Embrace+



Erzeugen Sie mit unseren großformatigen, hintergrundbeleuchteten Bildwänden Wirkung, indem Sie sie nebeneinander aufstellen. Das Embrace + ist ein tragbarer, doppelseitiger Premium-Pop-Up-Stand, für dessen Aufbau keine Werkzeuge erforderlich sind. Der Embrace + ist in verschiedenen Formaten erhältlich, die miteinander verbunden werden können. Er passt sich an und erleuchtet Events jeder Art.

Material	Aluminiumstruktur, Verbindungsteile Plastik
Aufbau	Verriegelung mit Clips, Rahmenabschnitte einklickbar
Form	Gerade
Grafik-Bereich	Einseitig (mit oder ohne Seiten) / beidseitig (optional)
Grafikbefestigung	Silikon-Keder (SEG) 3 mm
Verwendung	Selbsttragend
Backlight-System	LED-Barette (optional)



Embrace+ 3X1	EMB-PL-3X1-S	⊗ 774(B) x 2255(H) x 366(T) mm
Embrace+ 3X2	EMB-PL-3X2-S	⊗ 1508(B) x 2255(H) x 366(T) mm
Embrace+ 3X3	EMB-PL-3X3-S	⊗ 2242(B) x 2255(H) x 366(T) mm
Embrace+ 3X4	EMB-PL-3X4-S	⊗ 2974(B) x 2255(H) x 366(T) mm



Verstellbarer Fuß zur Stabilitätsregulierung



Rillenprofil für Kedergrafik



Bungee-Abschnitte innen

Inklusive Transporttasche (mit Rollen für alle außer 3x1 und 4x1)



Erhältlich als Version mit LED-Hintergrundbeleuchtung*



Impact Pop-up gerade



Eine ideale Einsteiger Pop Up-Wand für die Einrichtung eines Messestands, eines temporären Verkaufsrums oder eines Fotocalls. Die Strukturen sind in verschiedenen Breiten und Höhen erhältlich und lassen sich dank der Verriegelung durch magnetische Verbinder schnell und einfach aufspannen. Das Magnetband wird auf der Rückseite des PVC-Banners befestigt, wodurch es direkt an den auf der Struktur installierten Magnetleisten haftet.

- Material** Aluminiumstruktur, Verbindungsteile Plastik
- Aufbau** Magnetverriegelung
- Form** Gerade
- Grafik-Bereich** Einseitig (mit oder ohne Seiten) / beidseitig (optional)
- Grafikbefestigung** Magnet-Stangen, -Aufhänger und -Sockel
- Verwendung** Selbsttragend

3x1 Gerade	IMP-3X1S	⊗ 1240(B) x 2225(H) x 306(T) mm
3x2 Gerade	IMP-3X2S	⊗ 1970(B) x 2225(H) x 306(T) mm
3x3 Gerade	IMP-3X3S	⊗ 2700(B) x 2225(H) x 306(T) mm
3x4 Gerade	IMP-3X4S	⊗ 3435(B) x 2225(H) x 306(T) mm
3x5 Gerade	IMP-3X5S	⊗ 4160(B) x 2225(H) x 306(T) mm



Magnetleisten mit Dreieckspitze



Magnetverbindungen



Befestigung der Grafik an Aufhänger und Magnetleiste

Impact Pop-up gerades Bundle



Impact Pop-up-Bundles sind ein großartiges Einsteigerpaket für Display-Rückwände, das alles enthält, was Sie brauchen, um auf einer Messe, einem Event oder einer Veranstaltung loszulegen - es wird mit einer Theke und Beleuchtung geliefert!

- Material** Aluminiumstruktur, Verbindungsteile Plastik
- Aufbau** Magnetverriegelung
- Form** Gerade
- Grafik-Bereich** Einseitig (mit oder ohne Seiten) / beidseitig (optional)
- Grafikbefestigung** Magnet-Stangen, -Aufhänger und -Sockel
- Verwendung** Selbsttragend

3x1 Gerade	99-ZZ-105B	⊗ 1240(B) x 2225(H) x 306(T) mm
3x2 Gerade	99-ZZ-106B	⊗ 1970(B) x 2225(H) x 306(T) mm
3x3 Gerade	99-ZZ-107B	⊗ 2700(B) x 2225(H) x 306(T) mm
3x4 Gerade	99-ZZ-108B	⊗ 3435(B) x 2225(H) x 306(T) mm
3x5 Gerade	99-ZZ-109B	⊗ 4160(B) x 2225(H) x 306(T) mm



Quick Impact Bundle

Quick Impact Kit

						
Transporttasche aus Nylon	Impact Rahmen Gerade / Gebogen	Magnet-Stangen, -Aufhänger und -Sockel	Magnetband	Zenith Transportkoffer	Holzplatte	2 Spots PS950-1000 LED mit Halterung

Impact Pop-up gebogen



Eine großartiges Einsteigermodell, das sich perfekt für den Einsatz auf einer Messe, bei einer Veranstaltung oder als Kulisserie eignet. Die Rahmen sind in einer Vielzahl von Breiten und Höhen erhältlich und lassen sich mit den selbstpositionierenden Verriegelungsarmen schnell und einfach aufstellen. Auf der Rückseite der Grafikpaneele ist ein Magnetband angebracht, mit dem sie direkt an den Magnetschienen befestigt werden können, die an den Rahmen angebracht sind.

Material	Aluminiumstruktur, Verbindungsteile Plastik
Aufbau	Magnetverriegelung
Form	Gebogen
Grafik-Bereich	Einseitig (mit oder ohne Seiten) / beidseitig (optional)
Grafikbefestigung	Magnet-Stangen, -Aufhänger und -Sockel
Verwendung	Selbsttragend

3x1 Gebogen	IMP-3X1C	Ⓞ 1240(B) x 2225(H) x 306(T) mm
3x2 Gebogen	IMP-3X2C	Ⓞ 1930(B) x 2225(H) x 485(T) mm
3x3 Gebogen	IMP-3X3C	Ⓞ 2540(B) x 2225(H) x 685(T) mm
3x4 Gebogen	IMP-3X4C	Ⓞ 3070(B) x 2225(H) x 960(T) mm
3x5 Gebogen	IMP-3X5C	Ⓞ 3430(B) x 2225(H) x 1225(T) mm



Magnetleisten mit Dreieckspitze



Magnetverbindungen



Befestigung der Grafik an Aufhänger und Magnetleiste



Impact Pop-up gebogenes Bundle



Impact Pop-up-Bundles sind ein großartiges Einsteigerpaket für Display-Rückwände, das alles enthält, was Sie brauchen, um auf einer Messe, einem Event oder einer Veranstaltung loszulegen - es wird mit einer Theke und Beleuchtung geliefert!

Material	Aluminiumstruktur, Verbindungsteile Plastik
Aufbau	Magnetverriegelung
Form	Gebogen
Grafik-Bereich	Einseitig (mit oder ohne Seiten) / beidseitig (optional)
Grafikbefestigung	Magnet-Stangen, -Aufhänger und -Sockel
Verwendung	Selbsttragend

3x1 Gebogen	99-ZZ-70B	Ⓞ 1240(B) x 2225(H) x 306(T) mm
3x2 Gebogen	99-ZZ-110B	Ⓞ 1930(B) x 2225(H) x 485(T) mm
3x3 Gebogen	99-ZZ-071B	Ⓞ 2540(B) x 2225(H) x 685(T) mm
3x4 Gebogen	99-ZZ-072B	Ⓞ 3070(B) x 2225(H) x 960(T) mm
3x5 Gebogen	99-ZZ-111B	Ⓞ 3430(B) x 2225(H) x 1225(T) mm



Quick Impact Bundle

Quick Impact Kit



Transporttasche aus Nylon

Impact Rahmen Gerade / Gebogen

Magnet-Stangen, -Aufhänger und -Sockel

Magnetband

Zenith Transportkoffer

Holzplatte

2 Spots PS950-1000 LED mit Halterung

Quick+ gerade



Des Premium Pop Up Stand Quick + gerade, verfügt über ein vollmagnetisches Befestigungssystem, das ein- oder beidseitig verwendet werden kann. Die UV-bedruckten PVC-Grafikbahnen sind optional. Nach dem Herausnehmen aus der gepolsterten Tragetasche lässt sich die Struktur ohne Werkzeug in Sekundenschnelle entfalten und bietet Ihnen eine beeindruckende Videowand für Ihre Veranstaltung. Quick + ist auch in einer gebogenen Version und in fünf verschiedenen Formaten erhältlich.

Material	Aluminiumstruktur, Verbindungsteile Plastik
Aufbau	Magnetverriegelung
Form	Gerade
Grafik-Bereich	Einseitig (mit oder ohne Seiten) / beidseitig (optional)
Grafikbefestigung	Magnet-Stangen, -Aufhänger und -Sockel
Verwendung	Selbsttragend



3x1 Gerade	WH221-S-CA	Ⓞ 1240(B) x 2225(H) x 306(T) mm
3x2 Gerade	WH222-S-CA	Ⓞ 1970(B) x 2225(H) x 306(T) mm
3x3 Gerade	WH223-S-CA	Ⓞ 2700(B) x 2225(H) x 306(T) mm
3x4 Gerade	WH224-S-CA	Ⓞ 3435(B) x 2225(H) x 306(T) mm
3x5 Gerade	WH225-S-CA	Ⓞ 4160(B) x 2225(H) x 306(T) mm



Magnetstäbe mit rechteckiger Spitze



Magnetverbindungen



Magnetaufhänger

Quick+ gerades Bundle



Das Komplettpaket Quick + Straight besteht aus einer Quick + Pop Up Wand mit Magnetverschluss (und einem System zur Befestigung der Grafiken), dem Zenith-Transportkoffer (kann in eine Theke umgewandelt werden) und dem Doppelpack Powerspotlights 950-1000 LEDs. Zur Kombination mit UV-bedruckten PVC-Bahnen (optional). Die Struktur lässt sich ohne Werkzeug in wenigen Sekunden entfalten und bietet Ihnen eine beeindruckende Fotowand für Ihre Veranstaltung. Quick + ist auch in einer gebogenen Version und in 5 verschiedenen Formaten erhältlich.

Material	Aluminiumstruktur, Verbindungsteile Plastik
Aufbau	Magnetverriegelung
Form	Gerade
Grafik-Bereich	Einseitig (mit oder ohne Seiten) / beidseitig (optional)
Grafikbefestigung	Magnet-Stangen, -Aufhänger und -Sockel
Verwendung	Selbsttragend

3x1 Gerade	99-ZZ-100Q	Ⓞ 1240(B) x 2225(H) x 306(T) mm
3x2 Gerade	99-ZZ-101Q	Ⓞ 1970(B) x 2225(H) x 306(T) mm
3x3 Gerade	99-ZZ-102Q	Ⓞ 2700(B) x 2225(H) x 306(T) mm
3x4 Gerade	99-ZZ-103Q	Ⓞ 3435(B) x 2225(H) x 306(T) mm
3x5 Gerade	99-ZZ-104Q	Ⓞ 4160(B) x 2225(H) x 306(T) mm



Quick+ Bundle

Quick+ Kit



Transporttasche aus Nylon



Quick+ Rahmen Gerade / Gebogen



Magnet-Stangen, -Aufhänger und -Sockel



Magnetband



Zenith Transportkoffer



Holzplatte



2 Spots PS950-1000 LED mit Halterung

Quick+ gebogen



Die hochwertige Quick+ Curved Display-Fotowand ist ein vollmagnetisches System, das ein- oder beidseitig verwendet werden kann. Optional mit austauschbaren UV-bedruckten PVC-Grafiken verwendbar. Es lässt sich in Sekundenschnelle werkzeuglos direkt aus der mitgelieferten gepolsterten Schutztasche aufstellen und bietet Ihnen ein brillantes Display für Ihre Veranstaltung. Quick+ Displays sind auch als Straight Display erhältlich und in vier verschiedenen Größen verfügbar.

Material	Aluminiumstruktur, Verbindungsteile Plastik
Aufbau	Magnetverriegelung
Form	Gebogen
Grafik-Bereich	Einseitig (mit oder ohne Seiten) / beidseitig (optional)
Grafikbefestigung	Magnet-Stangen, -Aufhänger und -Sockel
Verwendung	Selbsttragend

3x1 Gebogen	WH221-C-CA	⊗ 1240(B) x 2225(H) x 306(T) mm
3x2 Gebogen	WH222-C-CA	⊗ 1930(B) x 2225(H) x 485(T) mm
3x3 Gebogen	WH223-C-CA	⊗ 2540(B) x 2225(H) x 685(T) mm
3x4 Gebogen	WH224-C-CA	⊗ 3070(B) x 2225(H) x 960(T) mm
3x5 Gebogen	WH225-C-CA	⊗ 3430(B) x 2225(H) x 1225(T) mm



Magnetstäbe mit rechteckiger Spitze



Magnetverbindungen



Magnetaufhänger



Quick+ gebogen Bundle



Das Komplettpaket Quick + Kurve besteht aus dem Quick + Pop Up Wand mit Magnetverschluss (und einem System zur Befestigung der Grafiken), dem Zenith-Transportkoffer (kann in eine Theke umgewandelt werden) und dem Doppelpack Powerspotlight 950-1000 LEDs. Zur Verwendung mit UV-bedruckten PVC-Bahnen (optional). Die Struktur lässt sich ohne Werkzeug in wenigen Sekunden entfalten und bietet Ihnen eine bemerkenswerte Fotowand für Ihre Veranstaltung. Die Quick + ist auch in einer geraden Version und in 5 verschiedenen Formaten erhältlich.

Material	Aluminiumstruktur, Verbindungsteile Plastik
Aufbau	Magnetverriegelung
Form	Gebogen
Grafik-Bereich	Einseitig (mit oder ohne Seiten) / beidseitig (optional)
Grafikbefestigung	Magnet-Stangen, -Aufhänger und -Sockel
Verwendung	Selbsttragend

3x1 Gebogen	99-ZZ-15Q	⊗ 1240(B) x 470(H) x 306(T) mm
3x2 Gebogen	99-ZZ-016Q	⊗ 1930(B) x 2225(H) x 485(T) mm
3x3 Gebogen	99-ZZ-017Q	⊗ 2540(B) x 2225(H) x 685(T) mm
3x4 Gebogen	99-ZZ-020Q	⊗ 3070(B) x 2225(H) x 960(T) mm
3x5 Gebogen	99-ZZ-021Q	⊗ 3430(B) x 2225(H) x 1225(T) mm



Quick+ Bundle

Quick+ Kit



Transporttasche aus Nylon



Quick+ Rahmen Gerade / Gebogen



Magnet-Stangen, -Aufhänger und -Sockel



Magnetband



Zenith Transportkoffer



Holzplatte



2 Spots PS950-1000 LED mit Halterung

Hop-up Impact gerade



Das Visual lässt sich mit der Struktur zusammenklappen

Ein gerade Faltelement, die sich schnell aufstellen lässt. Nach dem Zusammenklappen ist er kompakt und leicht zu lagern. Die Grafik bleibt in Position, wenn die Struktur zusammengelegt wird.

Material	Aluminiumstruktur, Verbindungsteile Plastik
Aufbau	Verriegelung mit Clips
Form	Gerade
Grafik-Bereich	Einseitig (mit oder ohne Seiten) / beidseitig (optional)
Grafikbefestigung	Klettband
Verwendung	Selbsttragend

3x1 module	HUI3X1	Ⓞ 790(B) x 2260(H) x 295(T) mm
3x2 module	HUI3X2	Ⓞ 1525(B) x 2260(H) x 295(T) mm
3x3 module	HUI3X3	Ⓞ 2260(B) x 2260(H) x 295(T) mm
3x4 module	HUI3X4	Ⓞ 2995(B) x 2260(H) x 295(T) mm
3x5 module	HUI3X5	Ⓞ 3730(B) x 2260(H) x 295(T) mm



Grafik mit Klettverschluss befestigt



Kunststoffverbindungen



Einfach transportierbar



Transporttasche

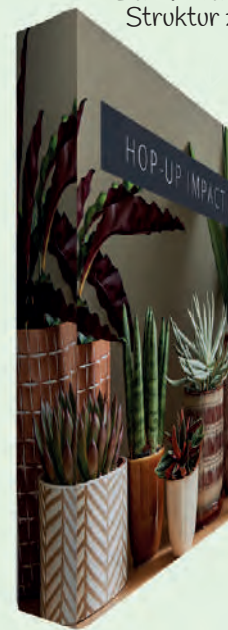

Zubehör:

StabilisierungsfüÙe (das Paar)	E5508	Ⓞ N/A
Tragetasche	HUB-001	Ⓞ N/A

Hop-up Impact gebogen



Impact Hop-ups sind einfache, leichte, ineinander greifende Rahmenstrukturen, die in wenigen Minuten aufgebaut sind. Komplett mit spannungsfesten Grafiken, die auch im verpackten Zustand angebracht bleiben können.

Material	Aluminiumstruktur, Verbindungsteile Plastik
Aufbau	Verriegelung mit Clips
Form	Gebogen
Grafik-Bereich	Einseitig (mit oder ohne Seiten)
Grafikbefestigung	Klettband
Verwendung	Selbsttragend

3x3 module	HOP-2-3X3-C	Ⓞ 2310(B) x 2270(H) x 570(T) mm
3x4 module	HOP-2-3x4-C	Ⓞ 2950(B) x 2260(H) x 810(T) mm



Einfach transportierbar



Kunststoffverbindungen

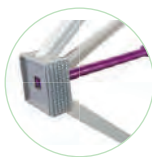

Grafik mit Klettverschluss befestigt

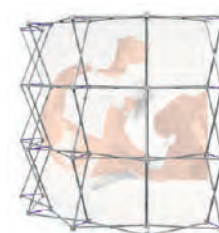

Formulate Gerade



Die Formulate Straigt ist eine Fotowand, die aus leichten Aluminiumrohren mit einem Durchmesser von 30 mm hergestellt wird, die für eine schnelle Montage ohne Werkzeug ineinander gesteckt werden können. Die Formulate-Reihe bietet eine Vielfalt an Formen mit klaren Linien, die sich ideal für die Gestaltung von Fotowänden oder die stilvolle Abtrennung Ihrer Räumlichkeiten eignen. Ihr Grafikdesign passt sich perfekt an die Konturen der Struktur an, um eine nahtlose, doppelseitige Präsentation in jedem Format zu maximieren. Sie können sie mit Bildschirm-, Dokumenten- und Tablethaltern ausstatten oder mit Spotlights für mehr Aufmerksamkeit sorgen.

Material	Aluminiumrohre
Rohre	Ø 30 mm
Aufbau	Druckknopf, Schraube
Form	Gerade
Grafik-Bereich	Beidseitig
Grafikbefestigung	Grafikbezug mit Reißverschluss
Verwendung	Freistehend mit Füßen (inklusive)

2400 mm	FORM-STR-24	Ⓞ 2350(B) x 2380(H) x 400(T) mm
3000 mm	FORM-STR-30	Ⓞ 2950(B) x 2380(H) x 400(T) mm
4000 mm	FORM-STR-40	Ⓞ 3950(B) x 2380(H) x 400(T) mm
5000 mm	FORM-STR-50	Ⓞ 4950(B) x 2380(H) x 400(T) mm
6000 mm	FORM-STR-60	Ⓞ 5920(B) x 2380(H) x 400(T) mm



StabilisierungsfüÙe inklusive



Aluminiumrohre mit innerem Gummiband



Markierungssystem



Inklusive Handschuhe

Formulate Gebogen Horizontal



Die Formulate Horizontal Curve-Strukturen haben eine unverwechselbare Optik. Sie bestehen aus leichten Aluminiumrohren mit einem Durchmesser von 30 mm, die ineinandergesteckt werden können. In Kombination mit einer Textilhülle mit Reißverschluss entsteht eine beeindruckende Fotowand, für die keine Werkzeuge benötigt werden. Die Formulate-Reihe bietet eine Vielfalt an Formen mit klaren Linien, die sich ausgezeichnet für die Gestaltung von Fotowänden oder die stilvolle Abtrennung Ihrer Räumlichkeiten eignen. Ihr Grafikdesign passt sich perfekt an die Konturen der Struktur an, um eine nahtlose, doppelseitige Kommunikation in jeder Größe zu maximieren. Sie können sie mit Bildschirm-, Dokumenten- und Tablethaltern ausstatten oder mit Spotlights für mehr Aufmerksamkeit sorgen.

Material	Aluminiumrohre
Rohre	Ø 30 mm
Aufbau	Druckknopf
Form	Gebogen Horizontal
Grafik-Bereich	Beidseitig
Grafikbefestigung	Grafikbezug mit Reißverschluss
Verwendung	Selbsttragend

2400 mm	FORM-CUR-24	Ⓞ 2350(B) x 2380(H) x 500(T) mm
3000 mm	FORM-CUR-30	Ⓞ 2950(B) x 2380(H) x 500(T) mm
6000 mm	FORM-CUR-60	Ⓞ 5950(B) x 2380(H) x 900(T) mm



Textilbezug mit Reißverschluss



Aluminiumrohre mit innerem Gummiband



Markierungssystem



Möglichkeit, LED-Spots und Zubehör hinzuzufügen

Formulate Meeting Pod



Mit dem Formulate Meeting Pod lässt sich im Handumdrehen ein privater Raum schaffen, der Design und Diskretion kombiniert. Hergestellt aus leichten Aluminiumrohren mit einem Durchmesser von 30 mm, die ineinander gesteckt werden können, entsteht im Zusammenspiel mit einer Textilhülle mit Reißverschluss eine beeindruckende Struktur, für deren Montage keine Werkzeuge benötigt werden. Die Formulate-Reihe bietet eine Vielfalt an Formen mit klaren Linien, die sich ideal für die Gestaltung von Fotowänden oder die stilvolle Abtrennung Ihrer Räumlichkeiten eignen. Das Grafikmaterial passt sich perfekt an die Konturen der Struktur an, um eine nahtlose, beidseitige Gestaltung zu ermöglichen, unabhängig vom Format.

Material	Aluminiumrohre
Rohre	Ø 30 mm
Aufbau	Druckknopf
Form	Gebogen
Grafik-Bereich	Beidseitig
Grafikbefestigung	Grafikbezug mit Reißverschluss
Verwendung	Selbsttragend

Formulate Meeting Pod	FORM-MPOD-01	📏 2900(B) x 2100(H) x 2550(T) mm
-----------------------	--------------	----------------------------------



Aluminiumröhren mit innerem Gummiband



Markierungssystem





Textilbezug mit Reißverschluss



Kit Vector 50 mm   

Cadre autoportant robuste en aluminium, facile à transporter et disponible dans une large gamme de taille. Il peut accueillir un visuel textile avec jonc PVC, créant ainsi le look parfait pour toutes les applications Retail.

- Matière :** Aluminium
- Largeur du profilé :** 50 mm
- Couleur :** Anodisé
- Assemblage :** Connecteur bouton-poussoir, clé Allen
- Fixation du visuel :** Jonc PVC 3 mm
- Visuel :** Recto seul ou recto-verso
- Utilisation :** Autoportant avec pieds plats (inclus)

Kit 2x1	VKF-2x1	 2005 (h) x 1000 (l) x 350 (p) mm
Kit 2x2	VKF-2x2	 2005 (h) x 2000 (l) x 350 (p) mm
Kit 2x3	VKF-2x3	 2005 (h) x 3000 (l) x 350 (p) mm

Verbinden Sie mehrere Kits nach Bedarf miteinander

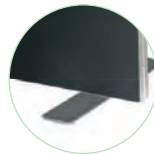

Inklusive flachem Fuß



Textilgrafik mit PVC Keder (SEG)



Mehrere Rahmen miteinander verschrauben









Push-button Montage von Winkelementen



Baseline Panel and Pole Kits



- Material** PVC / Aluminium
- Profil-Farbe** Grau / Schwarz
- Konfektionen** Baseline / Baseline Aluminium
- Grafik-Bereich** Einseitig oder Beidseitig
- Grafikbefestigung** Paneel aus Wabenkarton zum Einspannen (inklusive)
- Empfohlenes Medium** Loop-Nylon-Bezug* (optional) / Ersatz durch zu bedruckende starre Platten (3 - 5 mm)
- Verwendung** Freistehend mit stabilisierenden Füßen (inklusive)

Kit 4 - Aluminium	KK104A	 900(B) x 600(H) mm
Kit 4 - Baseline	KK104	 900(B) x 600(H) mm
Kit 6 - Aluminium	KK106A	 900(B) x 600(H) mm
Kit 6 - Baseline	KK106	 900(B) x 600(H) mm
Kit 8 - Aluminium	KK108A	 900(B) x 600(H) mm
Kit 8 - Baseline	KK108	 900(B) x 600(H) mm
Kit 10 - Baseline	KK110	 900(B) x 600(H) mm

Zubehör :

Kreisförmige Füße grau	LB9135-C
Header	Auf Anfrage

Jedes Paneel kann horizontal oder vertikal zusammengesetzt werden.



6-Panel-Set (Header optional)

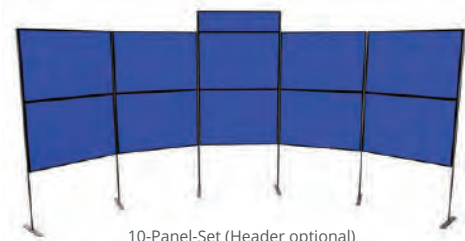

10-Panel-Set (Header optional)



8-Panel-Set



10-Panel-Set

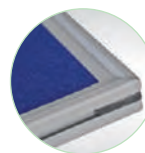

Baseline PVC (Breite 18.2 mm)

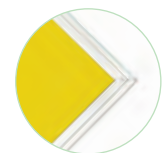

Baseline Aluminium (Breite 18.2 mm)

Baseline Jumbo Panel Kits



Material	PVC / Aluminium
Profil-Farbe	Grau / Schwarz
Konfektionen	Baseline Aluminium
Grafik-Bereich	Einseitig oder Beidseitig
Grafikbefestigung	Paneel aus Wabenkarton zum Einspannen (inklusive)
Empfohlenes Medium	Loop-Nylon-Bezug* (optional) / Ersatz durch zu bedruckende starre Platten (3 - 5 mm)
Verwendung	Selbsttragend

Kit 3 - Aluminium	KK350A	900(B) x 1800(H) mm
Kit 4 - Aluminium	KK351A	900(B) x 1800(H) mm

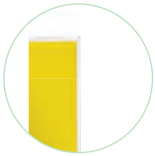

Aluminiumbasis
(Breite 18,2 mm)



Baseline Panel Kits



Material	PVC / Aluminium
Profil-Farbe	Grau / Schwarz
Konfektionen	Baseline / Baseline Aluminium
Grafik-Bereich	Einseitig oder Beidseitig
Grafikbefestigung	Paneel aus Wabenkarton zum Einspannen (inklusive)
Empfohlenes Medium	Loop-Nylon-Bezug* (optional) / Ersatz durch zu bedruckende starre Platten (3 - 5 mm)
Verwendung	Selbsttragend

Kit 6 - Baseline	KK117	600(B) x 900(H) mm
Kit 7 - Aluminium	KK114A	600(B) x 900(H) mm
Kit 7 - Baseline	KK114	600(B) x 900(H) mm
Kit 8 - Aluminium	KK120A	600(B) x 900(H) mm
Kit 8 - Baseline	KK120	600(B) x 900(H) mm

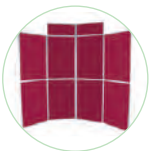

8-Panel-Set mit Header (enthalten)

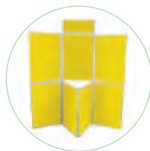

7-Panel-Set mit Header (enthalten)

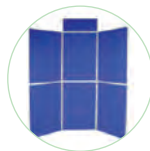

6-Panel-Set mit Header (enthalten)



Baseline Tischplatten-Bausatz



Material	PVC / Aluminium
Profil-Farbe	Grau / Schwarz
Konfektionen	Baseline / Baseline Aluminium
Grafik-Bereich	Einseitig oder Beidseitig
Grafikbefestigung	Paneel aus Wabenkarton zum Einspannen (inklusive)
Empfohlenes Medium	Loop-Nylon-Bezug* (optional) / Ersatz durch zu bedruckende starre Platten (3 - 5 mm)
Verwendung	Selbsttragend

Junior-Kit - Baseline	KK102	600(B) x 450(H) mm
Junior-Kit - Baseline Aluminium	KK102A	600(B) x 450(H) mm
Senior-Kit - Baseline	KK103	900(B) x 600(H) mm
Senior-Kit - Baseline Aluminium	KK103A	900(B) x 600(H) mm

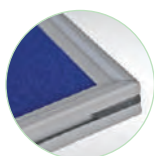

Baseline-PVC (Breite 18,2 mm)

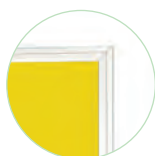

Aluminiumbasis (Breite 18,2 mm)



Baseline Paneel-Set auf Rädern



Baseline-Paneele sind die perfekte Lösung für jede Anforderung an ein Display oder einen Bühnenhintergrund.

Kit 5 Baseline Plus - 1500 mm	KKPW5-156	600(B) x 1500(H) mm
Kit 5 Baseline Plus - 1800 mm	KKPW5-186	600(B) x 1800(H) mm
Kit 6 Baseline Plus - 1500 mm	KKPW6-156	600(B) x 1500(H) mm
Kit 6 Baseline Plus - 1800 mm	KKPW6-186	600(B) x 1800(H) mm
Kit 7 Baseline Plus - 1500 mm	KKPW7-156	600(B) x 1500(H) mm
Kit 7 Baseline Plus - 1800 mm	KKPW7-186	600(B) x 1800(H) mm





Horizon



Horizon ist die ideale Lösung für groß angelegte Werbeaktionen. Verwenden Sie es einseitig oder doppelseitig, um die Wirkung Ihres Displays zu maximieren. Verbinden Sie einzelne Einheiten miteinander, um eine Ausstellungswand zu bilden. Sicher beschwert durch zwei wassergefüllte Sockel für absolute Stabilität.

- Material** Aluminium, Base aus grauem Kunststoff
- Stange** Höhenverstellbar (1500-2400 mm)
- Grafik-Bereich** Einseitig oder beidseitig
- Grafikbefestigung** Ösen
- Base-Kapazität** 28 Liter pro Tank
- Windgeschwindigkeit** Bis zu 19 km/h
- Transport** Standard Tasche (Optionales Zubehör)

Horizon	UB203	2500(B) x 1500/3000(H) x 800(T) mm
---------	-------	------------------------------------



Höhenverstellbar mit Teleskopstange



Grafikbefestigung mit Ösen



Pegasus



Die Pegasus ist eine Fotowand mit höhen- und breitenverstellbaren Teleskopmasten, die sich besonders für Fotocall-Anwendungen und Kulissen eignet. Dank der werkzeuglosen Montage ist sie schnell und einfach zu installieren. Geeignet für Textil- und PVC-Grafiken.

- Material** Aluminium
- Aufbau** Teleskop-Stange, Schraube
- Form** Gerade
- Grafik-Bereich** Einseitig oder Beidseitig
- Grafikbefestigung** Einschub
- Verwendung** Freistehend mit Füßen (inklusive)

Pegasus	UB165-S	1429/2540(B) x 1000/2515(H) x 442(T) mm
---------	---------	---



Teleskopstangen



Befestigung durch Grafikumschlag



Schnelle und einfache Installation



1429 - 2540 mm



Pegasus 3m



Die kompakteste Videowand mit einer Breite von 3 m! Ideal für großformatige Fotocalls bei Sportveranstaltungen, politischen Ereignissen oder Produkteinführungen.

Material	Aluminium
Aufbau	Teleskop-Stange, Schraube
Form	Gerade
Grafik-Bereich	Einseitig oder Beidseitig
Grafikbefestigung	Einschub
Verwendung	Freistehend mit Füßen (inklusive)

Pegasus 3 m	UB167-S	📏 1845/3180(B) x 1835/2610(H) x 440(T) mm
-------------	---------	---



Schnelle und einfache Installation



Teleskopstangen



Strukturen für gespannte Visualisierungen

Hintergrundbeleuchtet

Illumigo™ 2x2



Die illumigo™ ist eine doppelseitige, helle und mobile 2x2-Fotowand. Dank der werkzeuglosen Montage ist sie einfach aufzubauen. Nehmen Sie einfach die Struktur aus der Verpackung, drehen Sie die bereits am Rahmen befestigten Füße und folgen Sie der nummerierten Markierung, um die Teilstücke zusammenzufügen. Führen Sie das Textilvisual mit PVC-Keder in die Nut des Profils und das Netzkabel unter den Rahmen. Eine Plug & Play-Lösung, die schnell und einfach zu montieren ist!

Material	Aluminium
Profil-Tiefe	100 mm
Profil-Farbe	Weiß
Aufbau	Werkzeuglos
Grafik-Bereich	Beidseitig
Grafikbefestigung	Silikon-Keder (SEG) 3 mm
Verwendung	Drehbare, bereits am Rahmen montierte Standfüße
Transport	Inklusive Transportbox mit Griff und Innenaufteilung

Illumigo 2x2	ILLGO-2X2	📏 2000(B) x 2000(H) x 390(H) mm
Illumigo 2x2 (EU)	ILLGO-2X2-EU	📏 2000(B) x 2000(H) x 390(H) mm



Gerader Metallverbinder



Nummerierungssystem für werkzeuglose Montage

ILLUMiGO™



MESSESTÄNDE

Die Messe ist nach wie vor das bevorzugte Event für Unternehmen, die ihren Bekanntheitsgrad steigern und ihr Image fördern wollen. Messestände bieten die Möglichkeit, sich zu präsentieren und erhöhen die Chancen auf Interaktion mit aktuellen und potenziellen Kunden durch ansprechende, interaktive und innovative Kampagnen und Markenkommunikation. Die Produktpalette von poidisplays umfasst Hängestrukturen, die schon von Weitem ins Auge stechen, und kombiniert mit Displaysäulen, sich zu einem modernen und attraktiven Messebereich zusammenstellen lassen. Ob in Standardausführung oder individuell angefertigt, die modularen Lösungen Vector, Linear, Modulate™ und Formulate sind nachhaltig, wiederverwendbar und wurden so konzipiert, dass sie jederzeit umgestaltet werden können. Darüber hinaus verfügen alle Stände der modularen Reihe über die Möglichkeit die Grafiken beliebig auszuwechseln, um die Kommunikation zu aktualisieren und sind daher sehr rentabel.





Informieren Sie sich in unserem Katalog über das Modular-Angebot, das in fünf Produktlinien unterteilt ist:

Vector

Eine der einfachsten und vielseitigsten Kommunikationslösungen auf dem Markt. Es handelt sich um ein System aus Aluminiumrahmen mit gespannter Leinwand, das sich an jede Umgebung anpasst. Dank der 8 verschiedenen Profile sind alle Anwendungen möglich: hängend, Wandanbringung, selbsttragend, beidseitig oder beleuchtet.

Modulate

Modulate ist das Ergebnis zweier vorangehender Konzepte: Formulate und Vector. Die Produktlinie umfasst elf Einheiten, die aus Aluminiumrohren bestehen und mit dem patentierten Magnetsystem MagLink ausgestattet sind. Diese Produktlinie wurde insbesondere mit dem Ziel konzipiert, dem Nutzer eine größtmögliche Freiheit bei der Gestaltung verschiedener Konfigurationen zu gewähren, die sämtliche Bereiche der Kunden-Kommunikation berücksichtigen.

Formulate

Ein originelles Konzept, das die Beherrschung des Raumes von Rohrgestellen und die unendlichen Möglichkeiten des Textildrucks vereint. Es beginnt bei der Formgebung von Aluminiumrohren mit einem Durchmesser von 30 mm und 50 mm und schafft Strukturen mit innovativen Formen, die Ihre Kommunikation aufwerten.

Linear

Die Lösung für Ihre POS- und Stand-Kommunikation, bei denen Sie Weich- und Hart-PVC-Träger aufwerten möchten. Eine sichtbare oder unsichtbare Struktur, wählen Sie Ihren Stand ganz nach Bedarf und Wunsch.

Arena

Ein Konzept einer extrem robusten und gleichzeitig leichten szenischen Rohrstruktur aus Aluminium. Die verschiedenen Abschnitte werden je nach Raum zusammengefügt und mit Stoffpaneelen oder Planen verkleidet

Die Messe-Kommunikation

Warum auf einer Messe ausstellen?

Messen sind noch immer das bevorzugte Medium für Unternehmen, die ihren Bekanntheitsgrad steigern und ihr Image verbessern möchten.

Messen haben zahlreiche Vorteile und sind sehr verlockend. Innerhalb relativ kurzer Zeit können mehrere Aktionen gleichzeitig durchgeführt werden:

- Kundenwerbung
- Marktbeobachtung
- Präsentation neuer Produkte
- Kundenbindung
- Networking

Das Kernstück: Ihr Stand

Ein Stand, der Ihrem Image entspricht, ja aber nicht um jeden Preis.

Der Erfolg einer Messe hängt auch von einer Attraktivität zum besten Preis-Leistungs-Verhältnis ab. Um sicher zu sein, dass man die richtige Entscheidung getroffen hat, muss man unbedingt seine Anforderungen auflisten und folgende Fragen beantworten:

1. Der Stellplatz:
Welche Fläche? Wie viele offene Seiten?
2. Die Gestaltung:
Welches Medium: Textil, starre, flexible Platten? Bedarf an einer Kommunikation in der Höhe: Hängeschild, Erweiterung oder Abstellraum-Aufsatz? Lagerbedarf für das Material? Welche Beleuchtung?
3. Die Nutzung:
Welche Frequenz? Muss er ausbaufähig in Bezug auf Form und Abmessungen sein? Welche Transportmittel stehen Ihnen zur Verfügung? Wird der Stand in einer anderen Umgebung erneut verwendet: Showroom-Einrichtung, Dekoration...?
4. Das Budget:
Welches Budget steht Ihnen für die Herstellung der Stände zur Verfügung? Nach wie vielen Messen ist er abgeschrieben?



Die Schlüssel zum Erfolg

Folgendes ist für den Erfolg einer Messe unverzichtbar:

- Sich 3 bis 5 Ziele setzen, die die Marketingstrategie des Events entscheiden
- Mit einem qualitativ hochwertigen Stand, der das Image der Firma (Öffnungen, hängende Kommunikation, Grafik, Materialien...) aufwertet, eine maximale optische Wirkung sicherstellen
- Eine wirksame Kommunikation und Werbung organisieren: vor, während und nach dem Event (Emailing, Einladung, soziale Netzwerke, Werbung auf dem Stand...)

Warum einen modularen Stand wählen?

- Leicht und kompakt
- Neu konfigurierbar
- Schnelle Abschreibung
- Haltbar
- Leicht zu montieren
- Standard oder Maßanfertigung
- Unbeschränkte Erneuerung der Botschaften
- Ergonomisch



VECTOR

Vector oder die Kunst der Kommunikation

Das breitgefächerte Angebot der VectorAluminium Profile als Wand-, selbsttragende oder hintergrundbeleuchtete Montage bietet Ihnen eine Lösung für jeden Bedarf und jedes Budget.

Sie bieten eine optimale optische Wirkung und originelle Gestaltungen, die sich an jedes Event anpassen: Showroom, POS, Messe, Museen und vieles mehr.

Profile aus eloxiertem oder lackiertem Aluminium

Das Vector-Sortiment umfasst acht Aluminium-Profilmodelle, die für jede Anwendung eine Lösung bieten. Folgen Sie unserer Übersichtstabelle und treffen Sie ganz einfach Ihre Wahl.

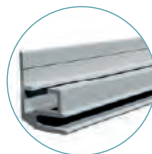

Quick Fix 20 mm

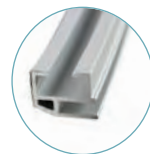

Slim 20 mm

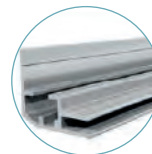

30 mm LED

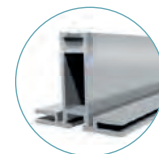

50 mm

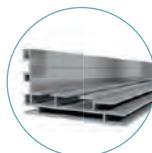

75 mm LED

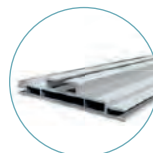

100 mm LED

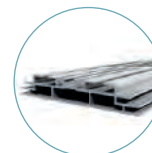

125 mm LED

Artikelnr	VECTOR	Wand	Selbsttragend	Beleuchtet	Beidseitig	Premium Sortiment	Verschiedene Farben
VWQF-CUSTOM*	20 mm QF	x					x
VWF-CUSTOM	20 mm Slim	x					
VLB30-CUSTOM	30 mm LED	x		x		x	
VKF-CUSTOM*	50 mm		x		x	x	
VLB75-CUSTOM*	75 mm LED	x	x	x		x	x
VLB100-CUSTOM*	100 mm LED		x	x	x		
VLB125-CUSTOM	125mm LED		x	x	x	x	x

* Erhältlich als Standardmodul für eine Stand-Anwendung

Modul Vector

Eine ultrakompakte Lösung

Von selbsttragenden Displaywänden bis hin zu Messeständen bietet die Vector-Reihe eine vielseitige und anpassungsfähige Lösung für alle möglichen Veranstaltungen. Das mit Textil bespannte VectorRahmensystem erweist sich als einfache und vielseitige Kommunikationslösung, insbesondere im Bereich Messestände. Anpassbar, umkonfigurierbar, super-tragbar: erweitern Sie Ihren 9m² großen Stand auf 15m² im Handumdrehen. Kreieren Sie Messestände in allen Formen und Größen und mit praktischem Zubehör, wie Spotleuchten, Theken oder Prospekthaltern. Die richtige Lösung speziell für Ihr Projekt:

Sie benötigen eine kompakte, mobilere Lösung mit optimaler Lagermöglichkeit?

Wählen Sie aus den Modulen der Vector-Reihe:

- Aluminiumprofil (50 mm)
- 18 verschiedene Module: Wände, Bogen, LED, Abstellräume...
- **Abgepackt in 1250 mm langen, nummerierten Einheiten.**
- Lieferung im Karton mit Montageanleitung und den Grafiken Ihrer Wahl
- Ganzjährig verfügbar
- Alle Module werden vorperforiert auf allen 4 Seiten mit den notwendigen Schrauben geliefert. Verschiedene Module können ganz einfach miteinander kombiniert werden - ein einziger Inbusschlüssel genügt!
- Umkonfigurierbar und wiederverwendbar – einfache Aufbewahrung in einer kleinen Transporttasche (1350 x 400 x 300 mm)
- Hervorragende Investitionsrendite.

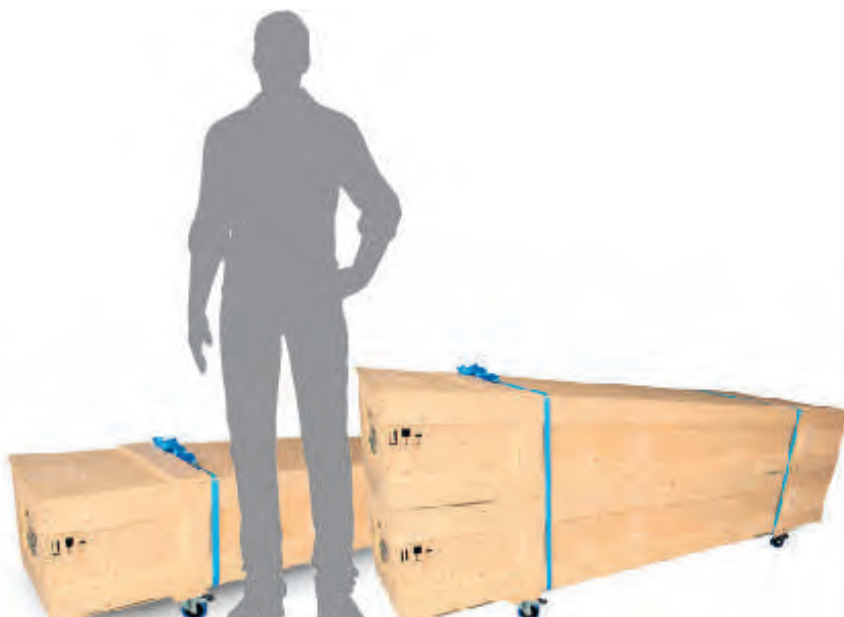

Wechseln Sie von einem 3 m² großen Stand zu einem 15 m² großen Stand im Handumdrehen!



Vector Module - Wände



Material	Aluminium
Profil -Tiefe	50 mm
Profil-Farbe	Grau
Aufbau	Verbinder mit Inbusschlüssel
Grafik-Bereich	Einseitig oder beidseitig
Grafikbefestigung	Silikon-Keder (SEG) 3 mm

Module A	MODULE-VFF-A	Ⓞ 2950(B) x 2500(H) x 50(T) mm
Module B	MODULE-VFF-B	Ⓞ 1950(B) x 2500(H) x 50(T) mm
Module C	MODULE-VFF-C	Ⓞ 950(B) x 2500(H) x 50(T) mm
Module M	MODULE-VFF-M	Ⓞ 2850(B) x 2500(H) x 50(T) mm
Module N	MODULE-VFF-N	Ⓞ 1850(B) x 2500(H) x 50(T) mm
Module O	MODULE-VFF-O	Ⓞ 450(B) x 2500(H) x 50(T) mm
Module L	MODULE-VFF-L	Ⓞ 2800(B) x 2500(T) mm

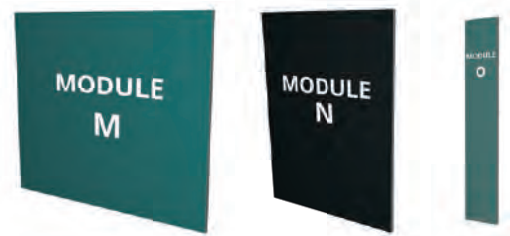
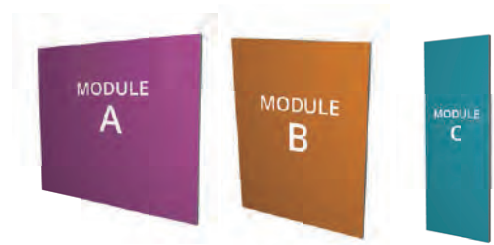

Vector Module LED



Material	Aluminium
Profil -Tiefe	75 und 100 mm
Profil-Farbe	Grau
Aufbau	Verbinder zum Verschrauben, Inbusschlüssel
Grafik-Bereich	Einseitig oder beidseitig
Grafikbefestigung	Silikon-Keder (SEG) 3 mm
Backlight-System	LED-Kantenbeleuchtung inbegriffen

Module I	MODULE-VFF-I	Ⓞ 950(B) x 2550(H) x 550(T) mm
Module J	MODULE-VFF-J	Ⓞ 950(B) x 2500(H) x 75(T) mm
Module P	MODULE-VFF-P	Ⓞ 1850(B) x 2500(H) x 100(T) mm

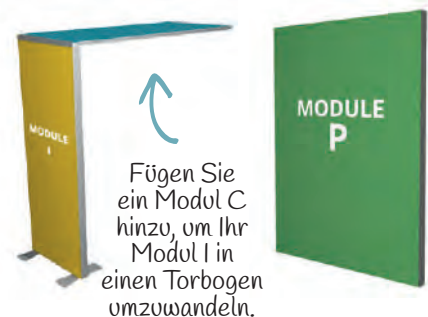

Vector Module Mast



Mât en 2 parties de 1250mm. Utilisés pour relier 2 cadres en angles.

Material	Aluminium
Profil -Tiefe	50 mm
Profil-Farbe	Grau
Aufbau	Verbinder mit Inbusschlüssel, Leisten zum Anschrauben

Module E	MODULE-VFF-E	Ⓞ 50(B) x 2500(H) mm
----------	--------------	----------------------



Vector Module u.motion™



Dynamische Displaytechnologie, die perfekt zum 75-mm-Vector-Rahmen passt. Äußerst mobil dank dem aufrollbaren LED-System. Auf- und Abbau sind schnell erledigt. Erhältlich in 2 Standardformaten.

Material	Aluminium
Profil -Tiefe	75 mm
Profil-Farbe	Grau
Aufbau	Verbinder mit Inbusschlüssel
Grafik-Bereich	Einseitig
Grafikbefestigung	Silikon-Keder (SEG) 3 mm
Backlight-System	Rohrtasche für Ledsystem inklusiv

Module R u.motion	MODULE-VFF-UMOT-R	950(B) x 2550(H) x 550(T) mm
Module S u.motion	MODULE-VFF-UMOT-S	950(B) x 2500(H) x 75(T) mm



Vector Module - Bögen



Benötigen Sie eine kompakte Lösung für bessere Mobilität und optimierte Lagerung für all Ihre Messen? Wählen Sie die Vector-Module. Die Vector-Reihe bietet eine vielseitige und anpassungsfähige Lösung für jede Ihrer Veranstaltungen. Das Vector-Rahmensystem mit einer Verkleidung aus gespanntem Textilgewebe ist evolutiv, umkonfigurierbar und äußerst mobil dank seines Sortiments an Standardmodulen, die in verschiedenen Formen und Größen erhältlich sind.

Material	Aluminium
Profil -Tiefe	50 mm
Profil-Farbe	Grau
Aufbau	Verbinder mit Inbusschlüssel
Grafik-Bereich	Einseitig oder beidseitig
Grafikbefestigung	Silikon-Keder (SEG) 3 mm

Module D	MODULE-VFF-D	950(B) x 2550(H) x 2600(T) mm
Module H	MODULE-VFF-H	950(B) x 2550(H) x 2600(T) mm



Vector Module - Erweiterung

Material	Aluminium
Profil -Tiefe	50 mm
Profil-Farbe	Grau
Aufbau	Verbinder mit Inbusschlüssel
Grafik-Bereich	Einseitig oder beidseitig
Grafikbefestigung	Silikon-Keder (SEG) 3 mm



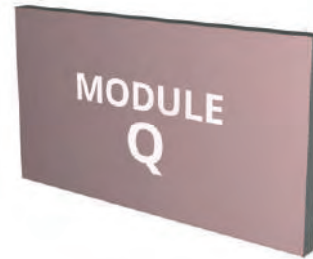



Module K	MODULE-VFF-K	 1050(B) x 1000(H) x 1050(T) mm
Module Q	MODULE-VFF-Q	 1850(B) x 1000(H) x 100(T) mm



 Denken Sie daran, 2 quadratische Masten von 1000mm hinzuzufügen

Abstellraummodule

Material	Aluminium
Profil -Tiefe	50 mm
Profil-Farbe	Grau
Aufbau	Verbinder mit Inbusschlüssel
Grafik-Bereich	Einseitig oder beidseitig
Grafikbefestigung	Silikon-Keder (SEG) 3 mm

Module F - Türgriff links	MODULE-VFF-F-2	 950(B) x 2500(H) x 50(T) mm Oberlicht : 950 (B) x 545 (H) mm. Tür : 940 (B) x1930 (H) mm
Module F - Türgriff rechts	MODULE-VFF-F-2R	 950(B) x 2500(H) x 50(T) mm Oberlicht : 950 (B) x 545 (H) mm. Tür : 940 (B) x 1930 (H) mm
Module F (tür allein) - Türgriff links	MODULE-VFF-FD-2	 940(B) x 1930(H) x 50(T) mm
Module F (tür allein) - Türgriff rechts	MODULE-VFF-FD-2R	 940(B) x 1930(H) x 50(T) mm
Module G - Türgriff links	MODULE-VFF-G-2	 1050(B) x 2500(H) x 1050(T) mm
Module G - Türgriff rechts	MODULE-VFF-G-2R	 1050(B) x 2500(H) x 1050(T) mm
Module G3 - Türgriff links	MODULE-VFF-G3-2	 1050(B) x 2500(H) x 1050(T) mm
Module G3 - Türgriff rechts	MODULE-VFF-G3-2R	 1050(B) x 2500(H) x 1050(T) mm



Konfigurationen Modul Vector Selbsttragende Elemente

Material Profiltrahmen aus Aluminium 50 mm
Grafik Textilgrafik mit Keder

Ideal zur Gestaltung großer Bildwände oder Trennwände

Wand 3m



Module A (x1)	MODULE-VFF-A
Ein Paar halbmondförmige Füße	KIT-SLF2



Halbmondförmige Fuß
 Artikelnr.: KIT-SLF2P
 oder neue Füße
 Artikelnr.: KIT-SLF3P



Leicht zu transportieren

Transportieren Sie Ihren gesamten Stand in nur einer Tasche auf Rollen AB-LINEAR

Wand 6m



Module A (x2)	MODULE-VFF-A
Ein Paar halbmondförmige Füße	KIT-SLF2
Pieds plats (x4)	LN155



Einrichtungsideen !

Sie können oder LED-Spots auf Ihren selbsttragenden Rahmen befestigen, um ihnen mehr Licht zu verschaffen

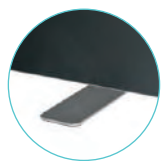

Stützfüße

Fügen Sie für eine optimale Stabilität Ihren Strukturen in regelmäßigen Abständen Füße hinzu.



Bauen Sie mehrere Module zusammen, um sehr große Bildwände zu schaffen

Zubehör

Kombinieren Sie die Vorteile der Vector Rahmen mit den verschiedenen Optionen, um Ihr Projekt vollkommen Zubehör maßgeschneidert zu kreieren



Uadhesive

Verleihen Sie Ihrer Wanddekoration Charakter, indem Sie die Konturen Ihrer Vector-Rahmen mit unserem dekorativen Kleber personalisieren.



Weißer Marmor Textur

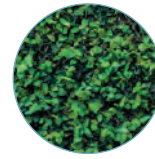

Gemüsetextur



Design Holzstrukturu



Befestigungswinkel auf Trennwand QuickFix

Befestigungswinkel auf Trennwand LN134



Tool Kit

Einzel-Set Tool kit TOOLKIT-01
Doppel-Set Tool kit TOOLKIT-02



Seitliche flache Füße

SLF4P 100(B) x 185(H) x 450(T) mm



Winkelfuß (Paar)

SLF1P 220 (B) x 220(H) x 5(T) mm



Flachfuß Retail (Stück)

Aus Metall für selbsttragende Rahmen
Erhältliche Farben: ○ ● ●

FX295 180(B) x 7(H) x 550(T) mm
FX295-B 180(B) x 7(H) x 550(T) mm
FX295-W 180(B) x 7(H) x 550(T) mm

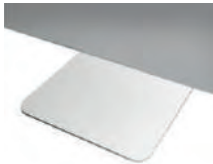

Halber Flachfuß (Stück)

Aus Metall für selbsttragende Rahmen.

LN155-02 234(B) x 4(H) x 250(T) mm



Flachfuß (Stück)

Aus Metall für selbsttragende Rahmen

LN155 100(B) x 7(H) x 450(T) mm



Seitenfuß Polycarbonat (Paar)

Aus transparentem Polycarbonat.

SLF3P 8(B) x 160(H) x 350(T) mm



Bildschirmhalter

Befestigung auf Mast oder Querverstrebung.

LN124A-01 Bildschirm 32" - 55" (81 - 139 cm)
LN124-03 Bildschirm 37" - 70" (94 - 177 cm)



Regal unsichtbare Befestigungen

LN320-300-BK 300(B) x 38(H) x 235(T) mm
LN320-300-WH
LN320-300-BI
LN320-600-BK 600(B) x 38(H) x 235(T) mm
LN320-600-WH
LN320-600-BI
LN320-800-BK 800(B) x 38(H) x 235(T) mm
LN320-800-WH
LN320-800-BI
LN320-1180-BK 1180(B) x 38(H) x 235(T) mm
LN320-1180-WH
LN320-1180-BI

Vector Stand 9m² - Design 1



Material	Aluminium
Profil -Tiefe	50 mm
Profil-Farbe	Grau
Aufbau	Verbinder mit Inbusschlüssel
Grafik-Bereich	Einseitig oder beidseitig
Grafikbefestigung	Silikon-Keder (SEG) 3 mm

Module B (x2)	MODULE-VFF-B
Module G	MODULE-VFF-G-2
Ein Paar WinkelfüÙe	SLF1P

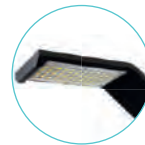
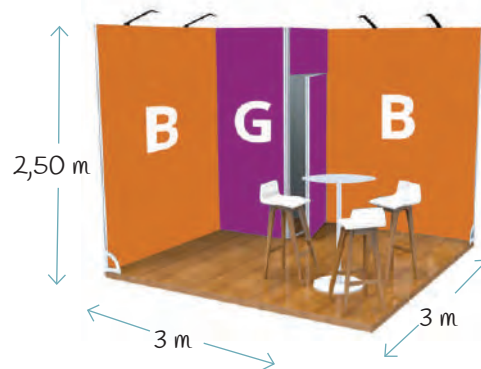

Möglichkeit, hinzuzufügen von LED-Spots Exhibition Ref: LED-EXHIB-ARM-BDLK



Winkelfuß Ref.: SLF1P



Reserve mit Schloss und Schlüsselsatz



Skalierbarer Stand, modulieren Sie ihn von 9 auf 15 m²

Schrauben Sie Ihr Modul B an den entsprechenden Mast, um die gewünschte Konfiguration zu bilden. Es müssen keine Teile hinzugefügt werden, modulieren Sie Ihre Vector-Messestände mühelos nach Ihren Wünschen!



Vector Stand 12m² - Design 1



Material	Aluminium
Profil -Tiefe	50 mm
Profil-Farbe	Grau
Aufbau	Verbinder mit Inbusschlüssel
Grafik-Bereich	Einseitig oder beidseitig
Grafikbefestigung	Silikon-Keder (SEG) 3 mm

Module C (x2)	MODULE-VFF-C
Querstrebe 900 mm (x3)	LN605-900-L2
Module F	MODULE-VFF-F-2
Module V (x4)	MODULE-LN-V
Module L	MODULE-VFF-L
Module E (x2)	MODULE-VFF-E
Querstrebe 950 mm (x12)	LN605-950-L2
Vector Gewölbte Theke	VCCB-BK
Ein Paar WinkelfüÙe	SLF1P

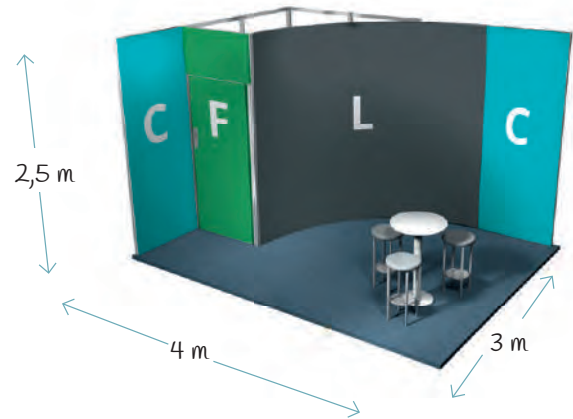

Möglichkeit, hinzuzufügen von LED-Flood-Spots
Ref: LED-FLOOD-ARM-BDLK



Quadratischer Mast zum Erstellen von 90°-Winkeln



Reserve mit Schloss und Schlüsselsatz



Vector Stand 12m² - Design 2



Material	Aluminium
Profil -Tiefe	50 mm
Profil-Farbe	Grau
Aufbau	Verbinder mit Inbusschlüssel
Grafik-Bereich	Einseitig oder beidseitig
Grafikbefestigung	Silikon-Keder (SEG) 3 mm

Module C	MODULE-VFF-C
Module H	MODULE-VFF-H
Module G	MODULE-VFF-G3-2
Module B (x2)	MODULE-VFF-B
Ein Paar WinkelfüÙe	SLF1P

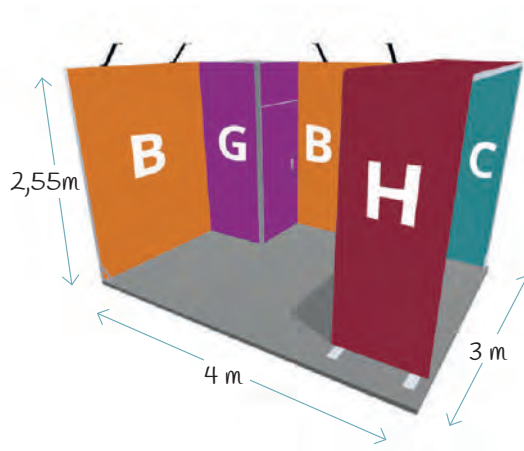

Visual Vector



Reserve mit Schloss und Schlüsselsatz



Spots Exhibition



Sac AB-MODULAR-01



Vector Stand 15m² - Design 1

Material	Aluminium
Profil -Tiefe	50 mm
Profil-Farbe	Grau
Aufbau	Verbinder mit Inbusschlüssel
Grafik-Bereich	Einseitig oder beidseitig
Grafikbefestigung	Silikon-Keder (SEG) 3 mm

Module G3	MODULE-VFF-G3-2
Module B (x2)	MODULE-VFF-B
Gerade Theke Vector	VSCB-BI
Ein Paar WinkelfüÙe	SLF1P

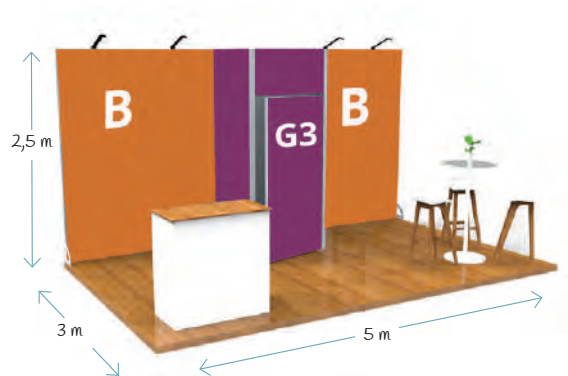

Eckiger Mast, um 90° Winkel zu erzielen

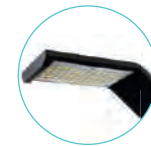

Möglichkeit, hinzuzufügen von LED-Spots Exhibition Ref: LED-EXHIB-ARM-BDLK



Abstellraum mit Schloss und Schlüsselsatz



Erweiterbarer Stand, modulierbar von 9 bis 15 m



Vector Stand 15m² - Design 2

Material	Aluminium
Profil-Tiefe	50 mm
Profil-Farbe	Grau
Aufbau	Verbinder mit Inbusschlüssel
Grafik-Bereich	Einseitig oder beidseitig
Grafikbefestigung	Silikon-Keder (SEG) 3 mm

Module F	MODULE-VFF-F-2
Module B (x3)	MODULE-VFF-B
Module C (x3)	MODULE-VFF-C
Module J	MODULE-VFF-J
Module O	MODULE-VFF-O
Module E (x6)	MODULE-VFF-E
Module K	MODULE-VFF-K
Gerade Theke Vector	VSCB-BK
Ein Paar WinkelfüÙe	SLF1P

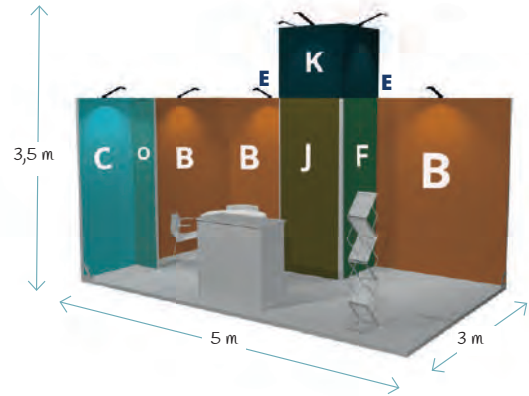

LED-Modul

Durch den Einsatz des Moduls erhalten Sie eine ausgezeichnete. Möglichkeit, Ihrem Stand mehr Licht zu verschaffen und aufzufallen.

Abstellraum aufsatz

Steigern Sie Ihre Sichtbarkeit und Originalität mit diesem großen, auf allen 4 Seiten personalisierbaren Abstellraum.



Eckiger Mast, um 90° Winkel zu erzielen.

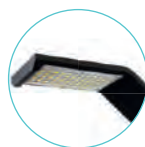

Möglichkeit, LED-Spots hinzuzufügen Artikelnr.: LED-EXHIB-ARM-BDLK



Abstellraum mit Schloss und Schlüsselsatz

Vector Stand 15m² - Design 3



Material	Aluminium
Profil -Tiefe	50 mm
Profil-Farbe	Grau
Aufbau	Verbinder mit Inbusschlüssel
Grafik-Bereich	Einseitig oder beidseitig
Grafikbefestigung	Silikon-Keder (SEG) 3 mm

Module G3	MODULE-VFF-G3-2R
Module A	MODULE-VFF-A
Module B (x1)	MODULE-VFF-B
Module C (x2)	MODULE-VFF-C
Module I	MODULE-VFF-I
Hängedisplays Vector	VLBH125-PAN-250
Ein Paar WinkelfüÙe	SLF1P
Vector Theke gerade weiss	VSCB-WH
Slim Circular Ø1000mm	VWFC-1000
Slim Circular Ø400mm	VWFC-400

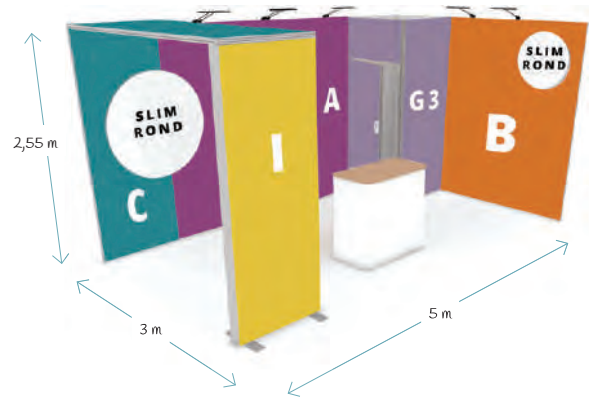

Spots LED-STRIP-ARM-BDLK



Visual Vector

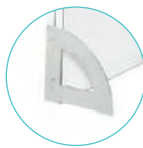

Fuß SLF1P



Spots LED-STRIP-ARM-BDLK

Optionale modulare Tragetasche



Vector Stand 18m² - Design 1



Material	Aluminium
Profil -Tiefe	50 mm
Profil-Farbe	Grau
Aufbau	Verbinder mit Inbusschlüssel
Grafik-Bereich	Einseitig oder beidseitig
Grafikbefestigung	Silikon-Keder (SEG) 3 mm

Module G	MODULE-VFF-G-2
Module B (x3)	MODULE-VFF-B
Module C	MODULE-VFF-C
Module H	MODULE-VFF-H
LED-Aushängeschild Vector	VLBH125-PAN-250
Ein Paar Winkelfüße	SLF1P
Vector Theke gerade schwarz	VCCB-BK

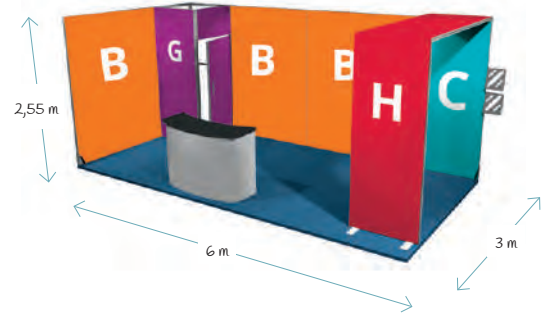

Tasche AB-MODULAR-01



Abgerundeter Winkel für eine Vollgraphic Verkleidung



Abstellraum mit Schloss und Schlüsselsatz



Aufrüstbar: Prospektfächer oder Ablagebord



Vector Stand 24m² - Design 1



Material	Aluminium
Profil -Tiefe	50 mm
Profil-Farbe	Grau
Aufbau	Verbinder mit Inbusschlüssel
Grafik-Bereich	Einseitig oder beidseitig
Grafikbefestigung	Silikon-Keder (SEG) 3 mm

Module B (x2)	MODULE-VFF-B
Module N (x2)	MODULE-VFF-N
Module D (x2)	MODULE-VFF-D
Module C	MODULE-VFF-C
Module F	MODULE-VFF-F-2
Module E (x4)	MODULE-VFF-E
Module Q	MODULE-VFF-Q
Masten (x2) 1000 mm	LN616-CUSTOM-M
Ein Paar WinkelfüÙe	SLF1P
Vector Theke gerade Buche	VSCB-BI

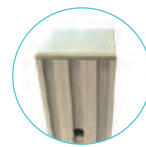
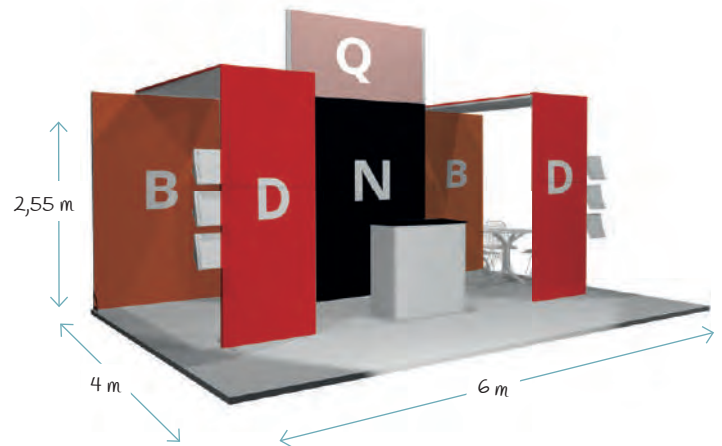

Eckiger Mast, um 90° Winkel zu erzielen.



Abstellraum mit Schloss und Schlüsselsatz.



Aufrüstbar: Prospektfächer oder Ablagebord



Vector Quick Fix Hanging Kit



Aluminiumrahmen für Textilverkleidungen mit Keder zum Aufhängen an einer vorgebauten Messtrennwand: eine praktische und kostengünstige Möglichkeit, Ihre Stände zu dekorieren.

Material	Eloxiertes Aluminium
Profil -Tiefe	20 mm
Profil-Farbe	Silber
Aufbau	Einschraub-Halterung
Montage	Verbindung durch Verankerung
Grafik-Bereich	Einseitig
Grafikbefestigung	Silikon-Keder (SEG) 3 mm
Verfügbarkeit	Auftragsfertigung

Hängerahmen 2350 x 950 mm	VHQF-950-S	⊙ 950(B) x 2350(H) x 20(T) mm
Hängerahmen 2350 x 1850 mm	VHQF-1850-S	⊙ 1850(B) x 2350(H) x 20(T) mm
Hängerahmen 2350 x 2850 mm	VHQF-2850-S	⊙ 2850(B) x 2350(H) x 20(T) mm



Vector Quick Fix
Profilverbindung mit Winkel

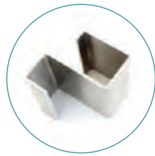

Halterung LN134



Montage mit Halterung

↙ Eine kostengünstige und elegante Lösung, um Ihren Stand zu verkleiden

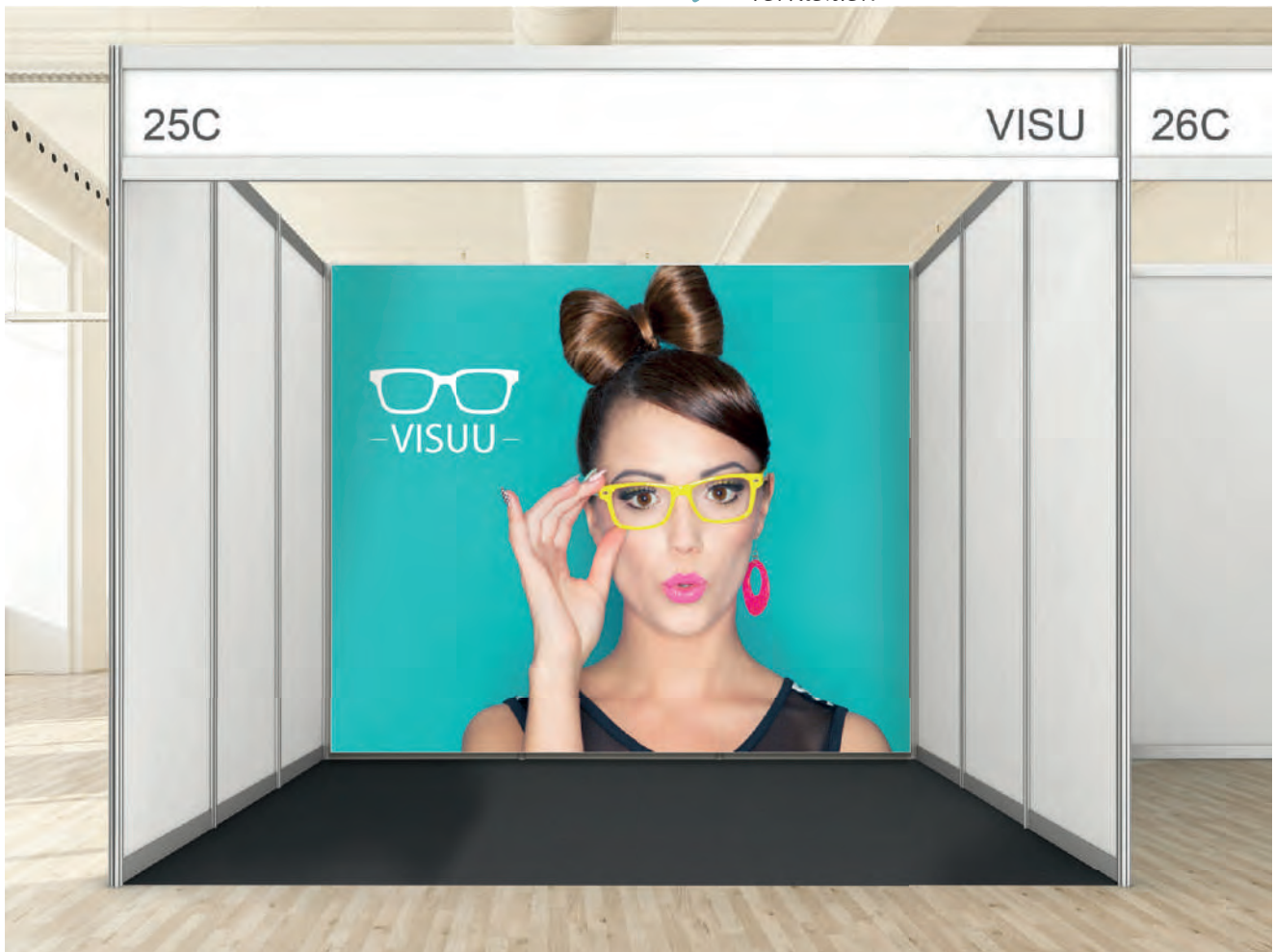

Die Vector-Reihe bietet eine vielseitige und anpassungsfähige Lösung für jede Ihrer Veranstaltungen. Das Vector-Rahmensystem mit Verkleidung aus gespanntem Textilgewebe ist erweiterungsfähig und umkonfigurierbar.

Vector Custom Stand 24m² - Design 1

Material	Aluminium
Profil -Tiefe	50 mm
Profil-Farbe	Grau
Aufbau	Verbinder mit Inbusschlüssel
Grafik-Bereich	Einseitig oder beidseitig
Grafikbefestigung	Silikon-Keder (SEG) 3 mm



Verleihen Sie Ihrem VECTOR-Stand einen Hauch von Originalität, indem Sie FORMULATE-Elemente integrieren.

Vector Custom Stand 40m² - Design 1

Material	Aluminium
Profil -Tiefe	50 mm
Profil-Farbe	Grau
Aufbau	Verbinder mit Inbusschlüssel
Grafik-Bereich	Einseitig oder beidseitig
Grafikbefestigung	Silikon-Keder (SEG) 3 mm



Vector Custom Stand 40m² - Design 2

Material	Aluminium
Profil -Tiefe	50 mm
Profil-Farbe	Grau
Aufbau	Verbinder mit Inbusschlüssel
Grafik-Bereich	Einseitig oder beidseitig
Grafikbefestigung	Silikon-Keder (SEG) 3 mm



Vector Custom Stand 50m² - Design 1

Material	Aluminium
Profil -Tiefe	50 mm
Profil-Farbe	Grau
Aufbau	Verbinder mit Inbusschlüssel
Grafik-Bereich	Einseitig oder beidseitig
Grafikbefestigung	Silikon-Keder (SEG) 3 mm



Vector Custom Stand 60m² - Design 1

Material	Aluminium
Profil -Tiefe	50 mm
Profil-Farbe	Grau
Aufbau	Verbinder mit Inbusschlüssel
Grafik-Bereich	Einseitig oder beidseitig
Grafikbefestigung	Silikon-Keder (SEG) 3 mm



Vector Custom Stand 60m² - Design 2

Material	Aluminium
Profil -Tiefe	50 mm
Profil-Farbe	Grau
Aufbau	Verbinder mit Inbusschlüssel
Grafik-Bereich	Einseitig oder beidseitig
Grafikbefestigung	Silikon-Keder (SEG) 3 mm

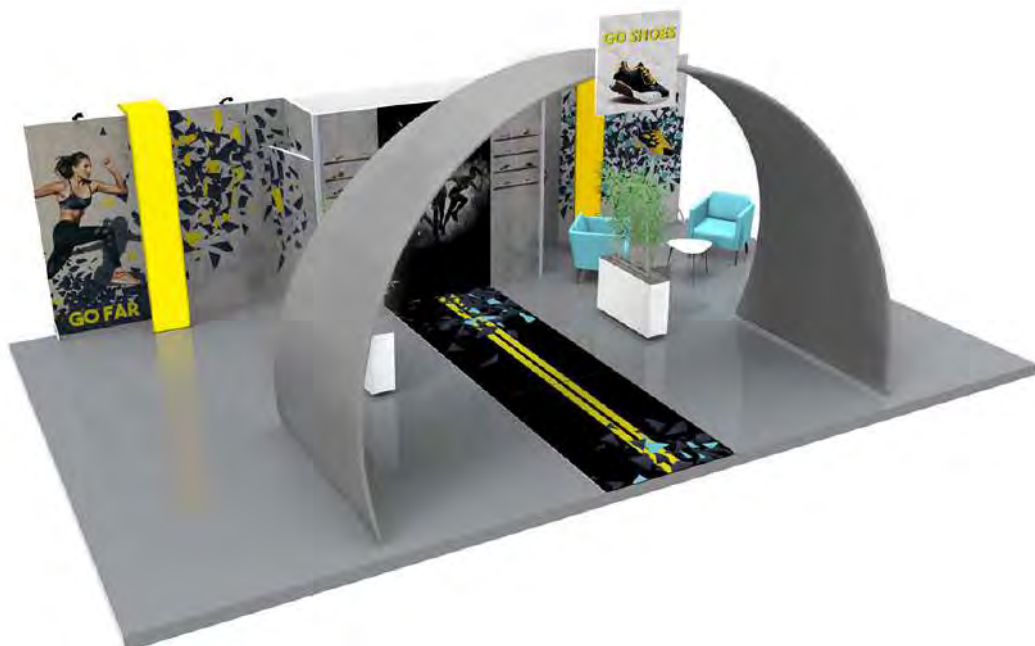

Vector Custom Stand 80m² - Design 1

Material	Aluminium
Profil-Tiefe	50 mm
Profil-Farbe	Grau
Aufbau	Verbinder mit Inbusschlüssel
Grafik-Bereich	Einseitig oder beidseitig
Grafikbefestigung	Silikon-Keder (SEG) 3 mm





Der beste Weg, um Aufmerksamkeit zu erregen



Modulate ist das Ergebnis der Verbindung zweier originellen Konzepte, die sich durch ihren Erfolg in der Messe- und Handelswelt auszeichnen: rohrförmige Formulate-Lösungen und der modulare Aufbau der Vector-Rahmen.

Modulate besteht aus mehreren Rahmen aus Aluminiumrohren, die mit einem bedruckten Textilüberzug versehen sind. Die Rahmen können untereinander mit Hilfe starker Magnete, die in alle Strukturelemente integriert sind, einfach miteinander verbunden werden.

Durch diese einfache Magnet-Technik ist es möglich, verschiedene Modulate-Rahmen miteinander zu kombinieren, um geeignete Konfigurationen für jeden Kommunikationsbereich zu erstellen: für Verkaufsstellen, Messen, Ausstellungsorte, in Einkaufszentren oder einfach im Unternehmen selbst.



MagLink-Verbinder, einfach, schnell und flexibel



Dank des exklusiven MagLink-Magnetsystems, das in die Struktur integriert ist, können Sie die Rahmen miteinander verbinden, indem Sie sie einfach aneinanderstellen.

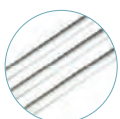
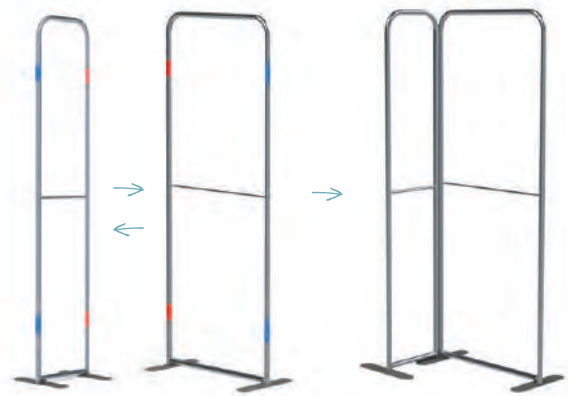

Optionale Verlängerung um 400 mm zur Änderung der Aufbauhöhe



360°-MagLink-Verbinder in jede Stange



Modulate Tragetasche mit speziellen Fächern für Füße und Grafik



Intuitives Markierungssystem an jedem Segment für eine einfache Montage



Sichere Verbindung von Segmenten durch Bungee-Stangen und Druckknopf



Modulate gibt es jetzt auch wahlweise mit rechten Winkeln



2 StabilisierungsfüÙe mit Twist & Lock-System im Lieferumfang enthalten



Zentrales Verstärkungsrohr (18 mm Durchmesser)



Verkleidung mit beidseitig bedrucktem Textilbezug. Befestigung durch Reißverschluss

Intuitive Montage ohne Werkzeug

Modulate Strukturen lassen sich einfach und ohne Werkzeug aufbauen. Jedes Segment ist mit Markierungen (Zahl und Farbe) für die Montage versehen und wird durch einrastende Druckknöpfe fest verbunden.

Sobald die Strukturelemente zusammengesetzt sind, werden die Twist & Lock-Füße um eine Vierteldrehung gedreht, bis sie einrasten, und sorgen so für einen sicheren Stand des freistehenden Rahmens. Am Schluss ziehen Sie einfach den bedruckten Textilbezug darüber, der sich perfekt an die Kontur des Rahmens anpasst.



Füße Installation Twist & Lock*

* Dreh- und Sperrbar

Hinstellen

Drehen

Verriegeln

Neue quadratische Twist & Lock-Füße einfache und doppelte Position

Strukturen mit einzigartigen technologischen Innovationen !

Damit Sie die Modulate Strukturen noch vielseitiger einsetzen können, besteht die Möglichkeit, 400 mm lange Verlängerungsrohre anzubringen. Dank der Verlängerungen, die einfach zwischen zwei Segmente eingesetzt werden kann, können Sie ein und denselben Rahmen in der Höhe variieren.

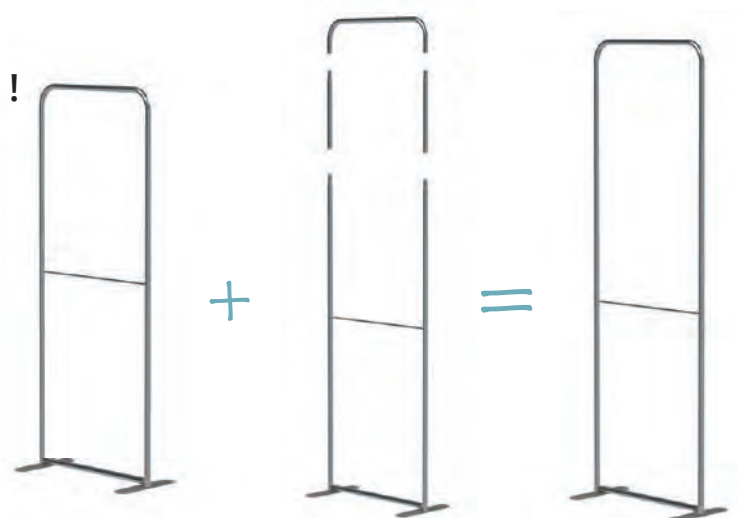

Modulate™ Gerade

MODULATE™

Modulate™ besteht aus einer Reihe von Rahmen, die aus Aluminiumrohren gefertigt und mit einem bedruckten Textilbezug mit Reißverschluss versehen sind. Diese Rahmen können mithilfe von starken Magneten, die im Inneren jedes Rahmens angebracht sind, leicht miteinander verbunden werden. Die Rahmen sind in verschiedenen Breiten und in zwei Höhen (optional) erhältlich. Jeder Rahmen wird mit zwei Stabilisierungsfüßen geliefert, die für optimale Stabilität sorgen. Modulate™ Rahmen können allein oder in Kombination mit anderen Rahmen verwendet werden, um Hunderte von Konstellationen zu entwerfen.

Material	Aluminiumrohre
Rohre	Ø 30 mm
Aufbau	Druckknopf
Form	Gerade
Grafik-Bereich	Beidseitig
Grafikbefestigung	Grafikbezug mit Reißverschluss
Verwendung	Freistehend mit Füßen (inklusive)
Transport	Modulate™ Tragetasche mit speziellen Fächern für Füße und Grafik

Gerade 420, 424



Gerade 420 Abgerundete Ecken	MOD-S-420	⊗ 418(B) x 2000(H) x 400(T) mm
Gerade 424 Abgerundete Ecken	MOD-S-424	⊗ 418(B) x 2400(H) x 400(T) mm
Gerade 420 Rechte Winkel	MOD-S-420-SQ	⊗ 418(B) x 2000(H) x 400(T) mm
Gerade 424 Rechte Winkel	MOD-S-424-SQ	⊗ 418(B) x 2400(H) x 400(T) mm



Gerade 820, 824



Gerade 810 Abgerundete Ecken	MOD-S-810	⊗ 1000 (H) x 818 (B) x 400 (T) mm
Gerade 820 Abgerundete Ecken	MOD-S-820	⊗ 2000 (B) x 818 (H) x 400 (T) mm
Gerade 824 Abgerundete Ecken	MOD-S-824	⊗ 2400 (B) x 818 (H) x 400 (T) mm
Gerade 810 Rechte Winkel	MOD-S-810-SQ	⊗ 1000 (B) x 818 (H) x 400 (T) mm
Gerade 820 Rechte Winkel	MOD-S-820-SQ	⊗ 2000 (B) x 818 (H) x 400 (T) mm
Gerade 824 Rechte Winkel	MOD-S-824-SQ	⊗ 2400 (B) x 818 (H) x 400 (T) mm

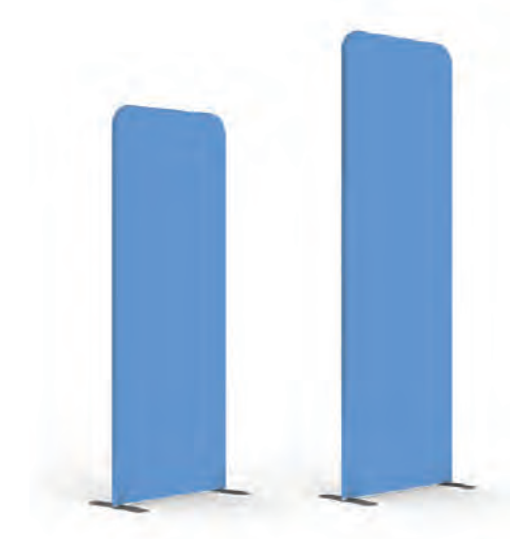

Gerade 1020, 1024



Gerade 1020 Abgerundete Ecken	MOD-S-1020	1018(B) x 2000(H) x 400(T) mm
Gerade 1024 Abgerundete Ecken	MOD-S-1024	1018(B) x 2400(H) x 400(T) mm
Gerade 1020 Rechte Winkel	MOD-S-1020-SQ	1018(B) x 2000(H) x 400(T) mm
Gerade 1024 Rechte Winkel	MOD-S-1024-SQ	1018(B) x 2400(H) x 400(T) mm



Gerade 2020, 2024



Gerade 2020 Abgerundete Ecken	MOD-S-2020	2018(B) x 2000(H) x 400(T) mm
Gerade 2024 Abgerundete Ecken	MOD-S-2024	2018 (B) x 2400(H) x 400(T) mm
Gerade 2020 Rechte Winkel	MOD-S-2020-SQ	2018 (B) x 2000(H) x 400(T) mm
Gerade 2024 Rechte Winkel	MOD-S-2024-SQ	2018 (B) x 2400(H) x 400(T) mm



Gerade 1820, 1824



Gerade 1820 Abgerundete Ecken	MOD-S-1820	1818(B) x 2000(H) x 400(T) mm
Gerade 1824 Abgerundete Ecken	MOD-S-1824	1818(B) x 2400(H) x 400(T) mm
Gerade 1820 Rechte Winkel	MOD-S-1820-SQ	1818(B) x 2000(H) x 400(T) mm
Gerade 1824 Rechte Winkel	MOD-S-1824-SQ	1818(B) x 2400(H) x 400(T) mm



Slope



MODULATE

Material	Aluminiumrohre
Rohre	Ø 30 mm
Aufbau	Druckknopf
Form	Gerade
Grafik-Bereich	Beidseitig
Grafikbefestigung	Grafikbezug mit Reißverschluss
Verwendung	Freistehend mit Füßen (inklusive)
Transport	Modulate™ Tragetasche mit speziellen Fächern für Füße und Grafik

Slope 1	MOD-SS-824-01	⊞ 818(B) x 2300(H) x 400(T) mm
Slope 2	MOD-SS-824-02	⊞ 818(B) x 2400(H) x 400(T) mm

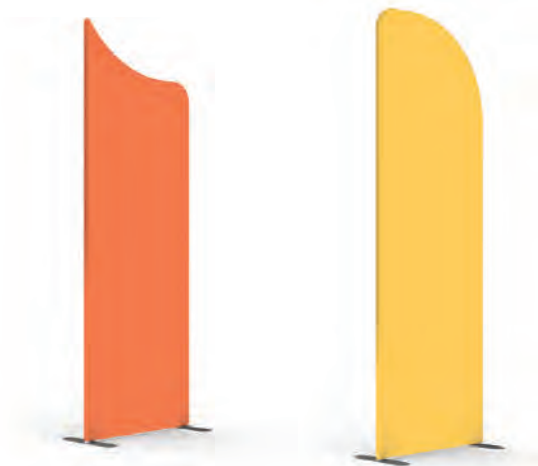

Slope 1

Slope 2

Modulate™ Tür



Der Modulate™ Door-Rahmen läßt sich magnetisch mit anderen Rahmen der Modulate™ Reihe verbinden und ist werkzeuglos aufgebaut. Sie besteht aus leichtem Aluminiumrohr mit Magneten in den Rahmen, die die Rückwände miteinander verbinden. Die Tür ist mit einer optionalen spannbaren Stoffgrafik ausgestattet und eignet sich ideal für Lagerräume oder Konferenzräume.

Material	Aluminiumrohre
Rohre	Ø 30 mm
Aufbau	Druckknopf
Form	Gerade
Grafik-Bereich	Beidseitig
Grafikbefestigung	Grafikbezug mit Reißverschluss
Verwendung	Freistehend mit Füßen (inklusive)
Transport	Modulate™ Tragetasche mit speziellen Fächern für Füße und Grafik

Modulate Tür Abgerundete Ecken	MOD-S-DOOR-820	⊞ 800(B) x 2000(H) x 120(T) mm
	MOD-S-DOOR-824	⊞ 800(B) x 2400(H) x 120(T) mm
Modulate Tür Rechte Winkel	MOD-S-DOOR-820-SQ	⊞ 800(B) x 2000(H) x 120(T) mm
	MOD-S-DOOR-824-SQ	⊞ 800(B) x 2400(H) x 120(T) mm

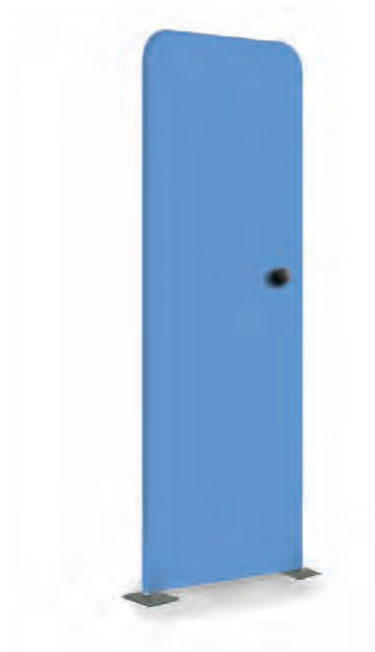

2 Griffe und 1 Stopper der Tür Modulate MOD-S-DOOR-SP-01 enthalten

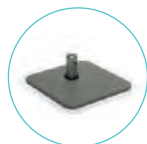

2 Quadratfuß Twist & Lock MOD-FOOT-SQ-P enthalten



Ein verstellbarer Fuß Formulate FMLT-MOD-30-ADJ-F enthalten



← Unsere Modulate-Tür kann mit einem Griff auf der linken oder rechten Seite verwendet werden.

Zubehör



Halbe Modulate™-Plattfüße (Paar)

MOD-HALF-FOOT-P

215(B) x 40(H) x 80(T) mm



Ganze Plattfüße Modulate™ (Paar)

MOD-FOOT-P

400(B) x 40(H) x 80(T) mm



Modulate™ Tragetasche

MOD-BAG

1020(B) x 225(H) x 100(T) mm



Modulate™ 400mm Erweiterungsset

MOD-EXT400MM

3 Rohre 400(H) x 30 ø mm



Lampenhalterung für Ø30mm
Rohre Formulate/Modulate

US903

48(B) x 32(H) x 50(T) mm



Bildschirmträger für Formulate

LN136

900(B) x 1800(H) x 650(T) mm

Modulate™ Stand 9m² - Design 1



Material	Aluminium
Rohre	30 mm Ø
Aufbau	Werkzeuglos mit Druckknopf
Grafik-Bereich	Beidseitig
Grafikbefestigung	Grafikbezug mit Reißverschluss

Gerade 2024 Rechte Winkel (x2)	MOD-S-2024-SQ
Gerade 824 Rechte Winkel (x3)	MOD-S-824-SQ
Modulate Tür	MOD-S-DOOR-824-SQ
Paar halbe Plattfüße (x2)	MOD-HALF-FOOT-P
Modulate-Theke	FORM-MOD-CNTR-01
Einlegeboden	FORM-MOD-CNTR-02

824

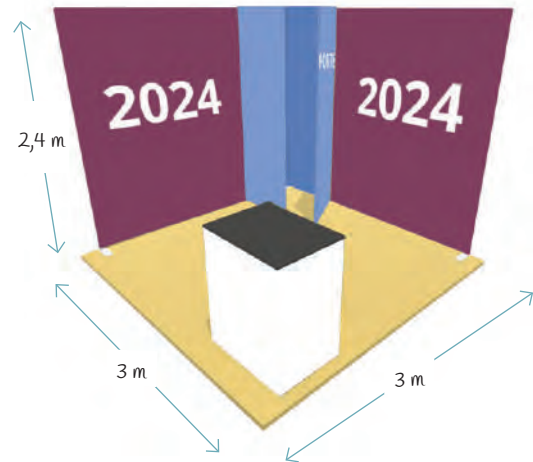

Modulate-Reserve
evolutionär

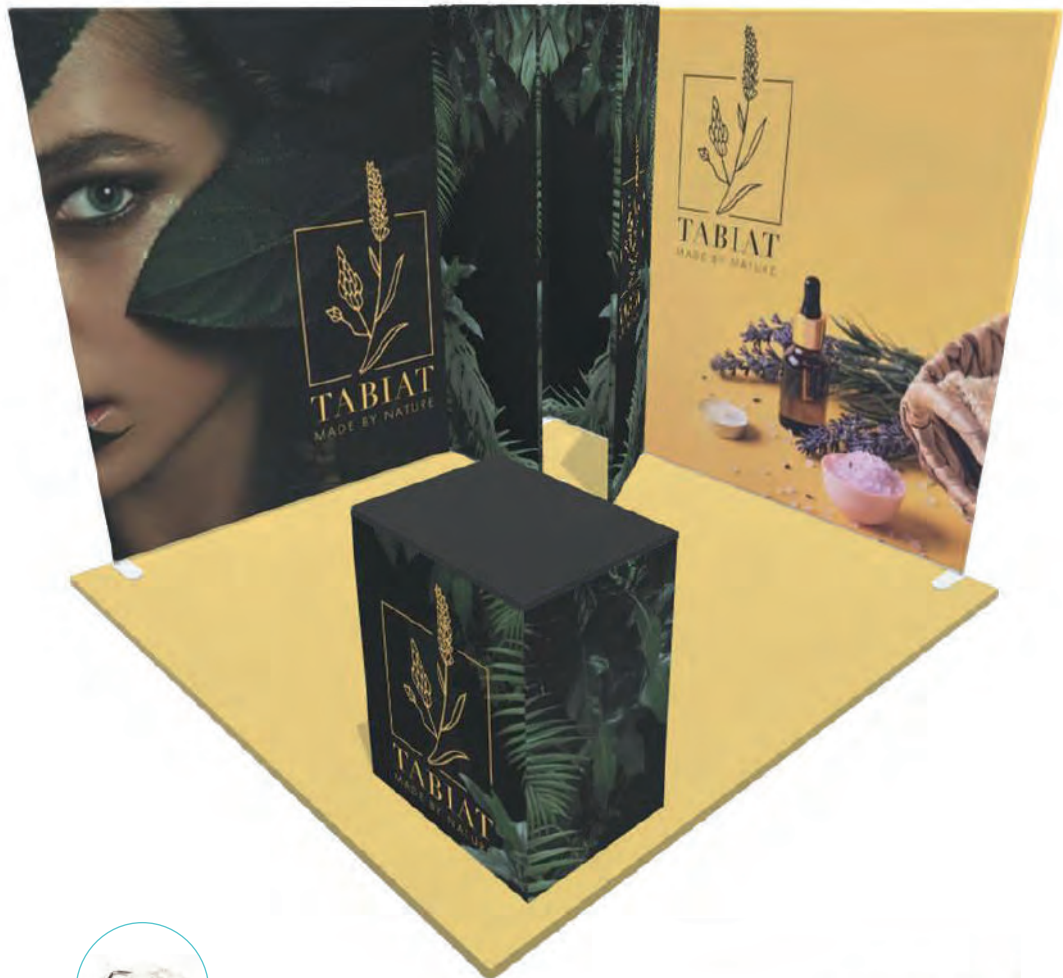

Spot LED-STRIP-ARM-BDLK (optionale)



Klammer US903



MOD-BAG Tasche

Modulate™ Stand 12m² - Design



Material	Aluminium
Rohre	30 mm Ø
Aufbau	Werkzeuglos mit Druckknopf
Grafik-Bereich	Beidseitig
Grafikbefestigung	Grafikbezug mit Reißverschluss

Gerade 2024 Rechte Winkel (x3)	MOD-S-2024-SQ
Gerade 2024 Rechte Winkel	MOD-S-1024-SQ
Gerade 824 Rechte Winkel (x4)	MOD-S-824-SQ
Modulate Tür	MOD-S-DOOR-824-SQ
Paar halbe Plattfüße (x4)	MOD-HALF-FOOT-P



Möglichkeit, LED-Spots
hinzuzufügen
PS950-1000LED



Twist & Lock
MOD-HALF-FOOT-P
grau oder weiß



3 Türgriffe Modulate
MOD-S-DOOR-SP-01
enthalten (x2)

Modulate™ Stand 15m² - Design 1



Material	Aluminium
Rohre	30 mm Ø
Aufbau	Werkzeuglos mit Druckknopf
Grafik-Bereich	Beidseitig
Grafikbefestigung	Grafikbezug mit Reißverschluss

Droit 2024 Rechte Winkel (x3)	MOD-S-2024-SQ
Droit 1024 Rechte Winkel	MOD-S-1024-SQ
Droit 824 Rechte Winkel (x3)	MOD-S-824-SQ
Slope 2	MOD-S5-824-02
Modulate Tür	MOD-S-DOOR-824-SQ
Paar halbe Plattfüße (x4)	MOD-HALF-FOOT-P
Modulate-Theke	FORM-MOD-CNTR-01
Einlegeboden	FORM-MOD-CNTR-02

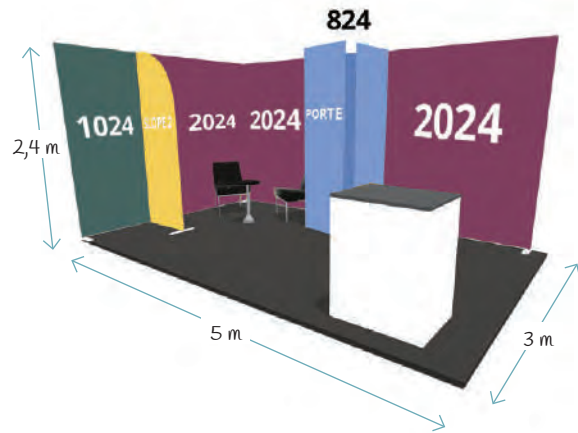

Konfigurieren Sie das Innere des Standes mit zusätzlichen modulate



Möglichkeit, LED-Spots hinzuzufügen PS950-1000LED



Twist & Lock MOD-HALF-FOOT-P grau oder weiß



Kann mit einer Modulate-Theke ergänzt werden

Modulate™ Stand 18m² - Design 1

Die Modulate-Reihe ist ideal für die Gestaltung kleiner und mittelgroßer Messestände, da sie preisgünstig ist, und einfach und schnell aufgebaut werden kann. Die Modulate-Strukturen lassen sich einfach und ohne Werkzeug zusammenbauen und ermöglichen eine unbegrenzte Anpassung und Evolution Ihrer Konzeptionen.

- Material** Aluminium
- Rohre** 30 mm Ø
- Aufbau** Werkzeuglos mit Druckknopf
- Grafik-Bereich** Beidseitig
- Grafikbefestigung** Grafikbezug mit Reißverschluss

Gerade 2024 Rechte Winkel (x4)	MOD-S-2024-SQ
Gerade 1024 Rechte Winkel	MOD-S-1024-SQ
Gerade 824 Rechte Winkel (x4)	MOD-S-824-SQ
Modulate Tür	MOD-S-DOOR-824-SQ



 Abstellraum für die Lagerung
(nicht Abschließbar)

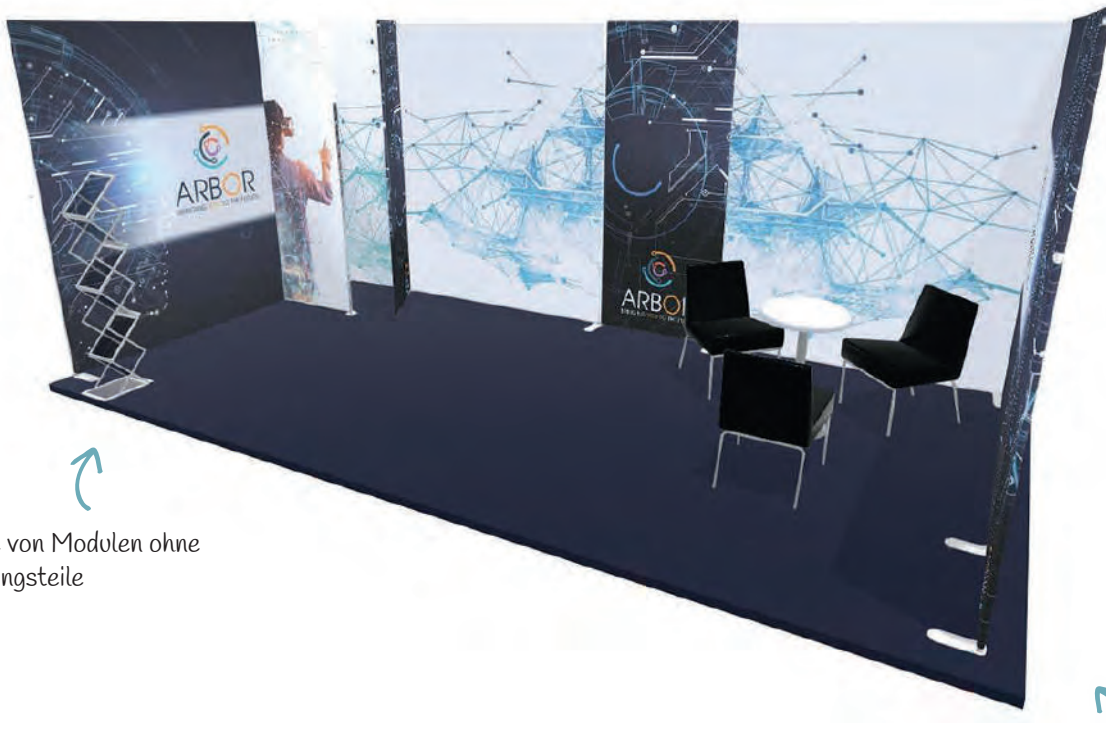

Montage von Modulen ohne
Verbindungssteile

Die unkomplizierte Montage dieser Reihe ermöglicht die Umkonfigurierung und Wiederverwertung Ihrer Lösungen – die Strukturen lassen sich im Handumdrehen kombinieren und austauschen

Modulate™ Custom Stand 24m² - Design 1

MODULATE™

Material	Aluminium
Rohre	30 mm Ø
Aufbau	Werkzeuglos mit Druckknopf
Grafik-Bereich	Beidseitig
Grafikbefestigung	Grafikbezug mit Reißverschluss

Höhe von 3000 mm



Modulate™ Custom Structure - Design 1

Material	Aluminium
Rohre	30 mm Ø
Aufbau	Werkzeuglos mit Druckknopf
Grafik-Bereich	Beidseitig
Grafikbefestigung	Grafikbezug mit Reißverschluss



Modulate™ Custom Structure - Design 2

Material	Aluminium
Rohre	30 mm Ø
Aufbau	Werkzeuglos mit Druckknopf
Grafik-Bereich	Beidseitig
Grafikbefestigung	Grafikbezug mit Reißverschluss



Modulate™ Custom Structure - Design 3

Material	Aluminium
Rohre	30 mm Ø
Aufbau	Werkzeuglos mit Druckknopf
Grafik-Bereich	Beidseitig
Grafikbefestigung	Grafikbezug mit Reißverschluss



Modulate™ Custom Structure - Design 4

Material	Aluminium
Rohre	30 mm Ø
Aufbau	Werkzeuglos mit Druckknopf
Grafik-Bereich	Beidseitig
Grafikbefestigung	Grafikbezug mit Reißverschluss

Ideal für die Kommunikation
bei Veranstaltungen →



FORMULATE

Master & Designer Series

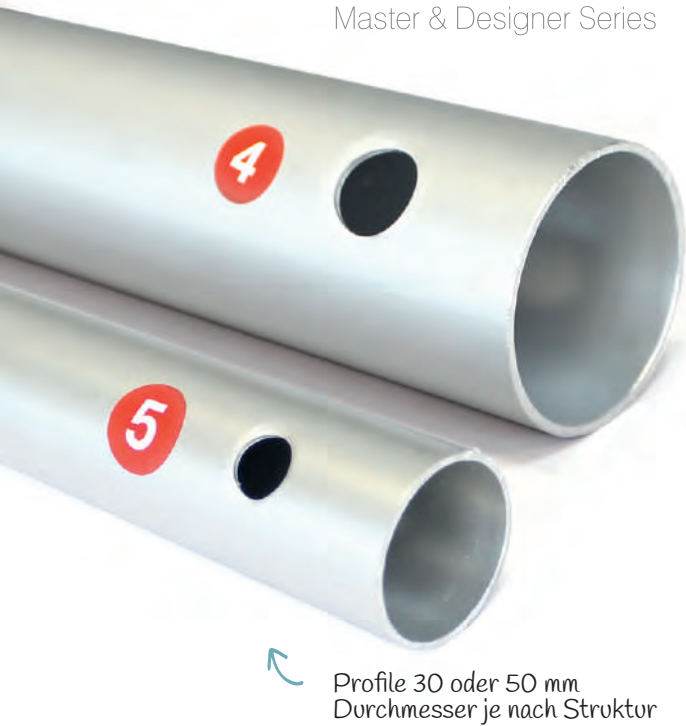

Wenn Strukturen zugunsten origineller und innovativer Formen in den Hintergrund treten

Ein schlichtes, intuitives und jederzeit leicht anzubringendes Angebot. Die Formulate-Lösungen gibt es als Aufsteller, 3 bis 9 m große Bildwände, Säulen, Bögen...und als Maßanfertigung.

Das vorrangige Ziel von Formulate ist es, Ihnen eine Einrichtungslösung dort zu bieten, wo traditionelle winkelige Strukturen aus Holz oder Aluminium an ihre Grenzen stoßen. Lassen Sie Ihrer Kreativität freien Lauf, die Aluminiumrohre lassen sich ganz nach Ihrer Vorstellungskraft zusammenklappen und biegen.

Ein ganz einfacher Zusammenbau

Die Formulate-Strukturen werden aus eloxierten Aluminiumrohren mit einem Durchmesser von 30 und 50 mm hergestellt. Wie ein Konstruktionsspiel verfügt jeder Abschnitt über ein Markierungssystem (Zahl und Farbe), um den Zusammenbau zu erleichtern.

Die verschiedenen Verbindungsstücke des Formulate-Systems bieten neben der großen Stabilität der Strukturen zudem die Möglichkeit, zahlreiche Konfigurationen zu kreieren, indem die verschiedenen Verbindungen und Öffnungswinkel voll ausgenutzt werden.

Eine um 360°sichtbare Kommunikation

Formulate zeichnet sich aus durch seine Verkleidung mit Textilbezug und Reißverschluss. Eine nahtlose, beidseitige Kommunikation für eine maximale Wirkung Ihrer Botschaften

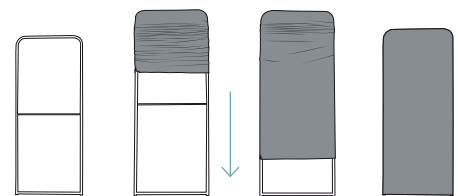

Es genügt, den Textilbezug einfach aufzuziehen, um Ihr Panel anzubringen.

Allround-Strukturen

Die Formulate-Strukturen bieten zahlreiche Einrichtungslösungen und eignen sich für verschiedene Verwendungszwecke.



NEW Auf dem Boden, selbsttragend oder mit Stützfüßen Twist & Lock

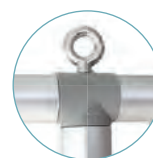

Hängend mit einem Seilgehänge



Zusätzlich zu einer anderen Struktur

Intuitives Markierungssystem auf jedem Abschnitt

Das Markierungssystem mit Hilfe von nummerierten Farbstickern erleichtert beträchtlich den Zusammenbau der Abschnitte, wie ein Konstruktionspiel.



Zusammenbau der Abschnitte Ø 30 mm

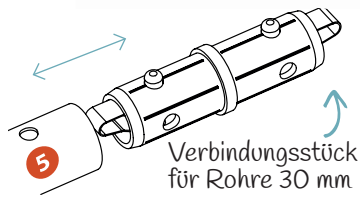

Zusammenbau der Abschnitte mit Druckknöpfen

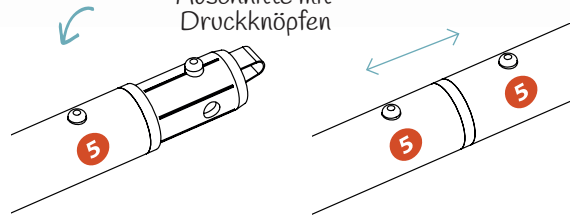

Verbindungsstück aus Metall für Rohre 50 mm

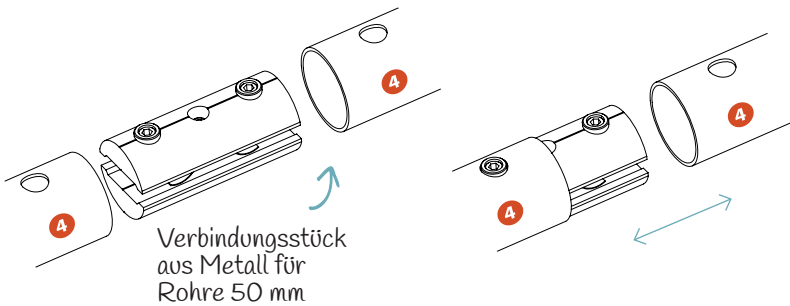

Verriegelung der Abschnitte mit Inbusschlüssel

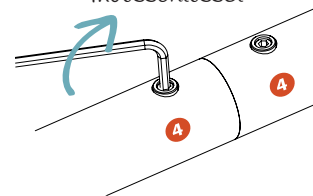

Verschiedene Arten von Verbindungsstücken für Abschnitte Ø 30 mm

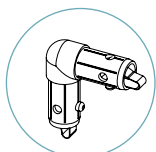

TC-30-90T Verbindungsstück 90°

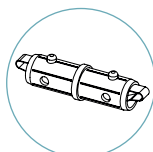

TC-30-S Gerades Verbindungsstück

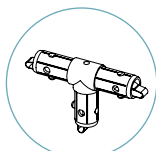

TC-30-T T-förmiges Verbindungsstück

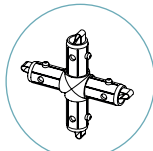

TC-30-X Verbindungsstück mit 4 kreuzförmigen Armen

+ **Tipp:**
Fragen Sie nach unserem Werkzeugset bestehend aus einer :

- Tasche,
- Handschuhen
- 4 Inbusschlüsseln

Stände Maßanfertigung

Maßgefertigte Kreationen werden auf Anfrage produziert. Sie bieten unglaubliche Möglichkeiten in Hinblick auf Formen und Textilgrafiken. Sie ermöglichen die Optimierung der Anlagenrendite, indem die Marken in einem an die spezifischen Wünsche angepassten Format gezeigt werden.

Geben Sie Ihrem Stand Originalität : Accent 21 Regal 1000mm



Stand 12m²



MS2 Straight + 1 Gerader Erweiterungsset	FMLT-WS20-01 + FMLT-WS-EXT1000MM
MS2 Straight + 2 Gerader Erweiterungsset	FMLT-WS20-01 + FMLT-WS-EXT1000MM
Accent 21	FMLT-WL21
Accent 14 Großer Vorsprung mit Bildschirmhalter	FMLT-WL14-TVH
Modulate- Theke	FORM-MOD-CNTR-01



Möglichkeit Hinzufügen Prospektständer



StabilisierungsfüÙe Twist & Lock

Formulate Custom Stand 18m² - Design 1

Material	Aluminium
Rohre	30 mm Ø
Aufbau	Werkzeuglos mit Druckknopf
Grafik-Bereich	Beidseitig
Grafikbefestigung	Grafikbezug mit Reißverschluss

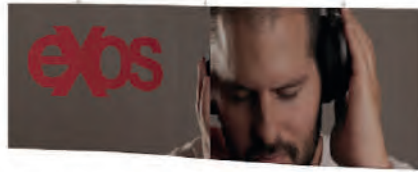

Formulate Custom Structure - Design 1

Material	Aluminium
Rohre	30 mm Ø
Aufbau	Werkzeuglos mit Druckknopf
Grafik-Bereich	Beidseitig
Grafikbefestigung	Grafikbezug mit Reißverschluss



Formulate Custom Structure - Design 2

Material	Aluminium
Rohre	30 mm Ø
Aufbau	Werkzeuglos mit Druckknopf
Grafik-Bereich	Beidseitig
Grafikbefestigung	Grafikbezug mit Reißverschluss



← Ideal für groß angelegte Einzelhandelsprojekte

Formulate Custom Structure - Design 3

Material	Aluminium
Rohre	30 mm Ø
Aufbau	Werkzeuglos mit Druckknopf
Grafik-Bereich	Beidseitig
Grafikbefestigung	Grafikbezug mit Reißverschluss



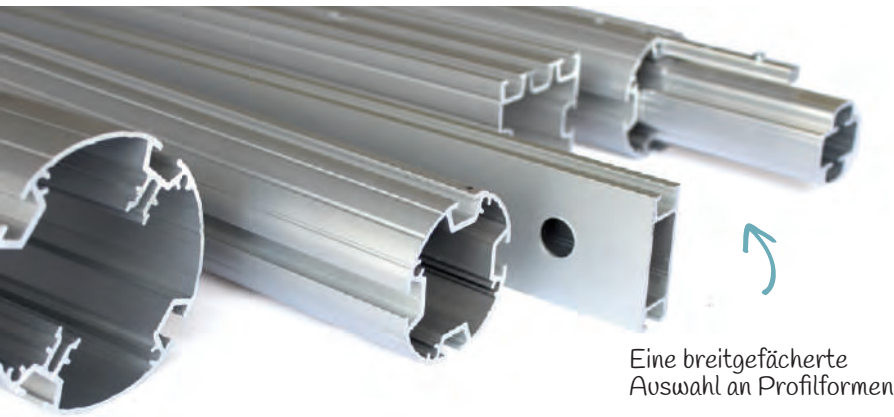

Eine breitgefächerte Auswahl an Profilformen

Das Linear Montageprinzip

Zusammenbau von Mast und Querbalken durch Verriegelung mit Inbusschlüssel.

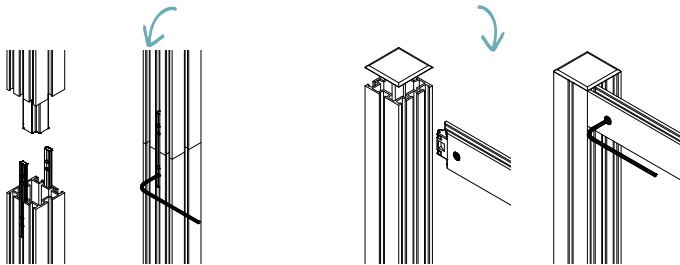

Linearprofile lassen sich mithilfe eines bereits im Profil integrierten Steckersystems häkeln.

Mehrere Optionen zum Verkleiden der Struktur

Egal welches Medium Sie benutzen möchten, Sie haben die Wahl, die Struktur ganz oder teilweise zu verkleiden.

Die Verkleidung durch Weich-PVC (1 mm) macht die Verwendung eines klebenden Magnetbands erforderlich, das auf der Rückseite des Paneels angebracht wird. Ein Metallband wird auf die Struktur geklebt.

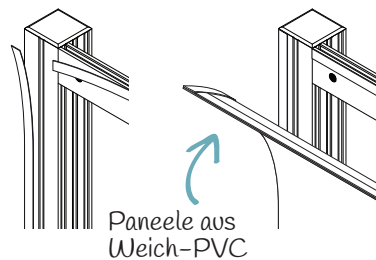

Paneele aus Weich-PVC

Die Verkleidung durch starre Platten (5 mm) ermöglicht Ihnen den direkten Einbau der Platte in die Schiene des Masts. Falls Sie die Struktur vollständig verkleiden möchten, werden neutrale und haftende Klettverschlüsse auf der Rückseite der Struktur verwendet.

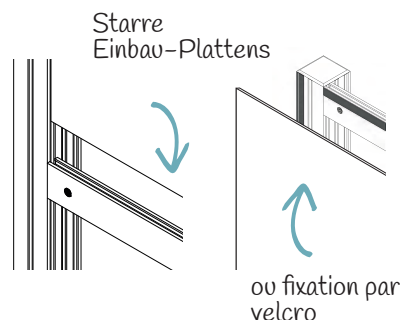

Starre Einbau-Plattens

ou fixation par velcro

Linear, die Vielseitigkeit im Dienste der Profile und Druckträger

Linear ist eine modulare Lösung, die sich aus mehreren Aluminiumprofilen zusammensetzt und die darauf abzielt, eine Alternative zu Strukturen mit Stoffverkleidung zu bieten. In der Tat können Sie mit der Konstruktion aus genuteten Masten und verstärkenden Querverstrebungen Ihre Strukturen mit Paneelen aus Weich-PVC oder starren Platten ausstatten.

Genutete Profile und Querverstrebungen aus exodiertem Aluminium

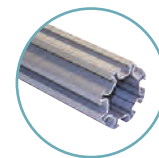

LN618 - Runder Mast
50 mm 8 Anschlüsse

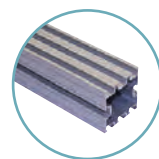

LN616 - Eckiger Mast
50 mm 8 Anschlüsse

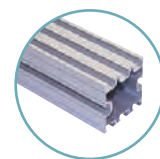

LN607 - Eckiger Mast
75 mm 8 Anschlüsse

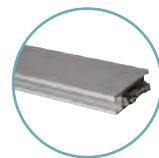

LN605 - Querverstrebung 45mm

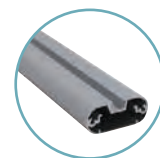

LN619 - Ovale Querverstrebung 50 mm

Modules Linear

Das Linear Angebot gibt es in 5 Modulen, die untereinander kombiniert werden können und somit verschiedene Konfigurationen schaffen.

Die Masten sind in 1,25 m lange Abschnitte zugeschnitten. Dies erleichtert den Transport und die Lagerung. Sie können sofort mit dem Paneel Ihrer Wahl benutzt werden. Um Ihnen die besten Lieferzeiten gewährleisten zu können, können Sie sich auf einen permanenten Vorrat unserer gesamten Module verlassen.

Erweiterbare Lösungen je nach Bedarf und Budget



Das gewölbte Modul kann in konkaver und in konvexer Position benutzt werden.

Module V

Zweiteiliger Mast von 1250 mm

Material Aluminium
Profil -Tiefe 50 mm
Aufbau Inbusschlüssel
Empfohlenes Medium Flexible PVC-Grafik oder bedruckte Platte

Module V	MODULE-LN-V	Ⓞ 50(B) x 2500(H) x 50(T) mm
----------	-------------	------------------------------

Module W

Bestehend aus 1 Mast und 3 Querverstrebungen

Material Aluminium
Profil -Tiefe 50 mm
Aufbau Inbusschlüssel
Empfohlenes Medium Flexible PVC-Grafik oder bedruckte Platte

Module W 950mm	MODULE-LN-W	Ⓞ 950(B) x 2500(H) x 50(T) mm
----------------	-------------	-------------------------------

Module X

Bestehend aus 1 Mast und 3 Querverstrebungen

Material Aluminium
Profil -Tiefe 50 mm
Aufbau Inbusschlüssel
Empfohlenes Medium Flexible PVC-Grafik oder bedruckte Platte

Module X 1050mm	MODULE-LN-X	Ⓞ 1050(B) x 2500(H) x 50(T) mm
-----------------	-------------	--------------------------------

Kombinierbar zur Erzielung der gewünschten Breite

Module Y

Réserve avec serrure et barre de seuil incluse

Material Aluminium
Profil -Tiefe 50 mm
Aufbau Inbusschlüssel
Grafikbefestigung Flexible PVC-Grafik oder bedruckte Platte

Module Y	MODULE-LN-Y	Ⓞ 1000(B) x 2500(H) x 1000(T) mm
----------	-------------	----------------------------------

Module Z

Ensemble de traverses, mâts non inclus

Material Aluminium
Profil -Tiefe 50 mm
Aufbau Inbusschlüssel
Empfohlenes Medium Flexible PVC-Grafik oder bedruckte Platte

Module Z	MODULE-LN-Z	Ⓞ 1435(B) x 2500(H) x 275(T) mm
----------	-------------	---------------------------------

Zubehör



Gewölbter Fuß (Einheit)

LN102 (Fuß) | Ø 450 mm



Winkelfuß (Paar)

1,2 kg

SLF1P | 220 (B) x 220 (H) x 5 (T) mm



Pied plat (unité)

Aus Metall für selbsttragende Rahmen 1,75 kg

LN155 | 100(B) x 7 (H) x 450 (T) mm



Bildschirmhalter

Befestigung auf Mast oder Querverstrebung

LN124A-01 | Bildschirm 32" - 55" (81 - 130 cm)
LN124-03 | Bildschirm 37" - 70" (94 - 177 cm)



Magnetband

EM301 | Polarität A-30m x12,7 mm



Rolle Metallband

EM351 | 15m x 12,7 mm



Klettverschluss Männlich und weiblich

AG725 | 25(m) x 15 mm

Linear Stand 9m² - Design 1

Material	Aluminium
Profil -Tiefe	50 mm
Aufbau	Inbusschlüssel
Empfohlenes Medium	Flexible PVC-Grafik oder bedruckte Platte

Module W (x6)	MODULE-LN-W
Module V	MODULE-LN-V
Winkelfüße	SLF1P
Lampen + Halterungen	PS950-1000-LED-BDLK (x3) + US-LINEAR (x6)

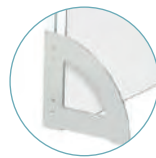
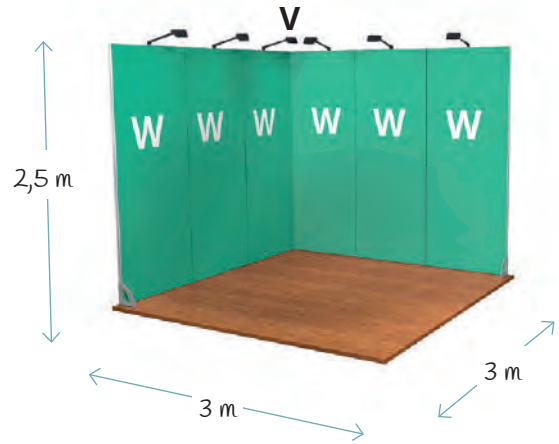

Winkelfuß

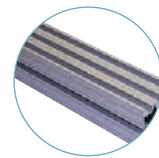

Eckiger Mast 50 mm
8 Anschlüsse



Schneller und einfacher
Zusammenbau

Verwenden Sie
mehrere Bahnen für ein
großformatiges Panel 



Linear Stand 15m² - Design 1

Material	Aluminium
Profil -Tiefe	50 mm
Aufbau	Inbusschlüssel
Empfohlenes Medium	Flexible PVC-Grafik oder bedruckte Platte

Module W (x2)	MODULE-LN-W
Module V (x2)	MODULE-LN-V
Module Z (x2)	MODULE-LN-Z
Module Y	MODULE-LN-Y
Ein Paar WinkelfüÙe	SLF1P
Lampen + Halterungen	PS950-1000-LED-BDLK (x2) + US-LINEAR (x4)

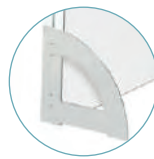
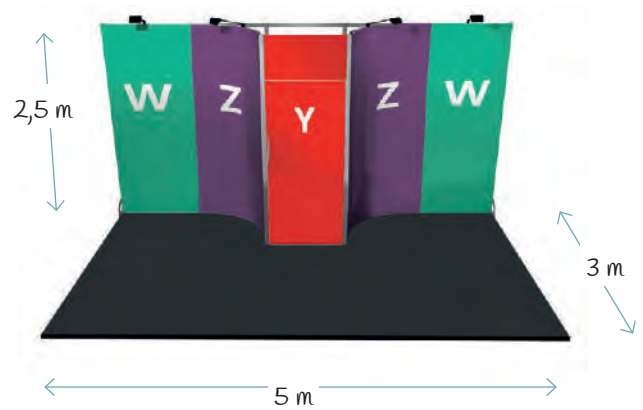

Winkelfuß



Gebogene Querverstrebungen



Gesicherte Verriegelung

Großformatige Kurvenvisualisierung 



Linear Stand 18m² - Design 1

Material	Aluminium
Profil -Tiefe	50 mm
Aufbau	Inbusschlüssel
Empfohlenes Medium	Flexible PVC-Grafik oder bedruckte Platte

Module V (x2)	MODULE-LN-V
Module W (x4)	MODULE-LN-W
Module X (x2)	MODULE-LN-X
Module Y	MODULE-LN-Y
Module Z	MODULE-LN-Z
WinkelfüÙe	SLF1P
Lampen + Halterungen	PS950-1000-LED-BDLK (x4) + US-LINEAR (x8)

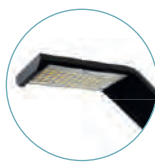
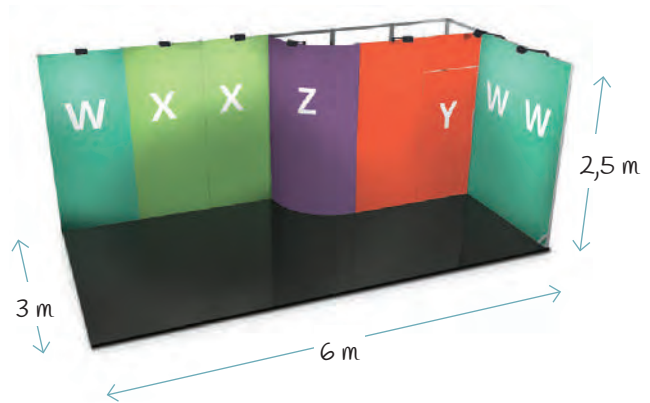

Möglichkeit, LED-Spots
hinzuzufügen
Artikelnr.: LED-EXHIB-ARM-B



Gesicherte
Verriegelung



Schneller und
einfacher
Zusammenbau



Linear Custom Stand 16m² - Design 1

Material	Aluminium
Profil -Tiefe	50 mm
Aufbau	Inbusschlüssel
Empfohlenes Medium	Flexible PVC-Grafik oder bedruckte Platte

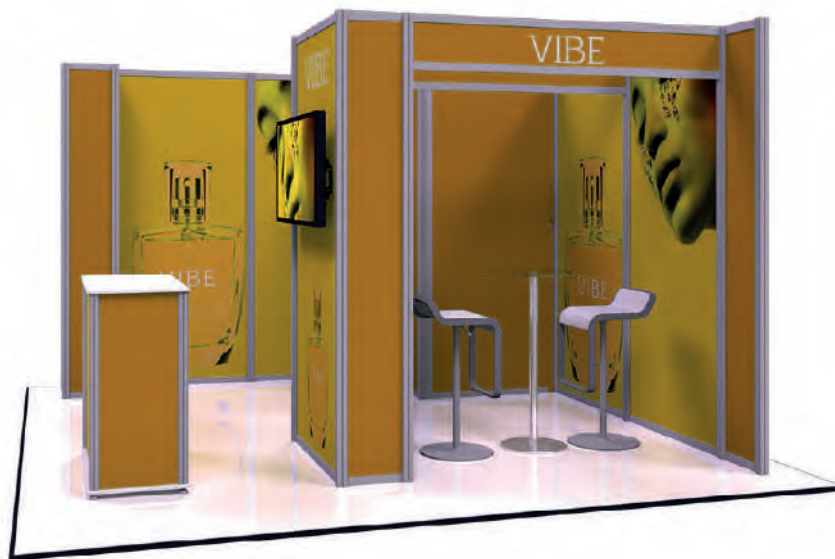

Linear Custom Stand 24m² - Design 1

Material	Aluminium
Profil -Tiefe	50 mm
Aufbau	Inbusschlüssel
Empfohlenes Medium	Flexible PVC-Grafik oder bedruckte Platte



Linear Custom Stand 36m² - Design 1

Material	Aluminium
Profil -Tiefe	50 mm
Aufbau	Inbusschlüssel
Empfohlenes Medium	Flexible PVC-Grafik oder bedruckte Platte



MODULARE MESSESTÄNDE, SONDERANFERTIGUNGEN

Arena

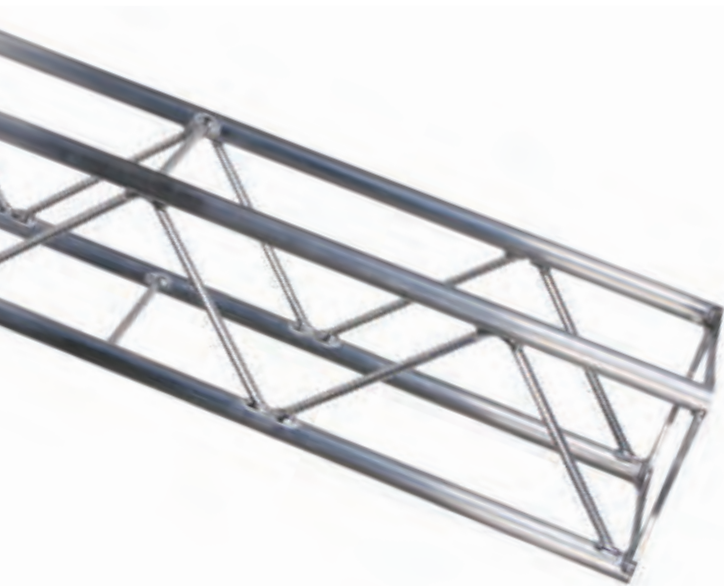

Arena Strukturen

Diese Aluminiumrohre mit 25 mm Durchmesser wurden in Abschnitten mit unterschiedlichen Formen und Abmessungen montiert und geschweißt und bilden somit die Grundlage für eine beeindruckende und solide Architektur.

Eine große Auswahl an Abschnitten wird Ihnen angeboten, damit unser Vorschlag bestmöglich an Ihr Projekt angepasst ist.

Nicht weniger als 22 Elemente, davon 9 Längen von geraden Abschnitten, um die Struktur zu schaffen, die Sie benötigen und um sich der gewählten Transportart anzupassen.

Einfache werkzeuglose Montage

Es genügt, die Abschnitte mit Hilfe der mitgelieferten Bolzen und Muttern zusammenzubauen. Werkzeug ist nicht erforderlich. Das Paneel, die Plane oder der Stoff werden mit Ösen und Spannband befestigt und sich beidseitig sichtbar. Sie erzielen maximale Sichtbarkeit mit einer Entfaltung bis zu 6 m ohne Verstärkung.

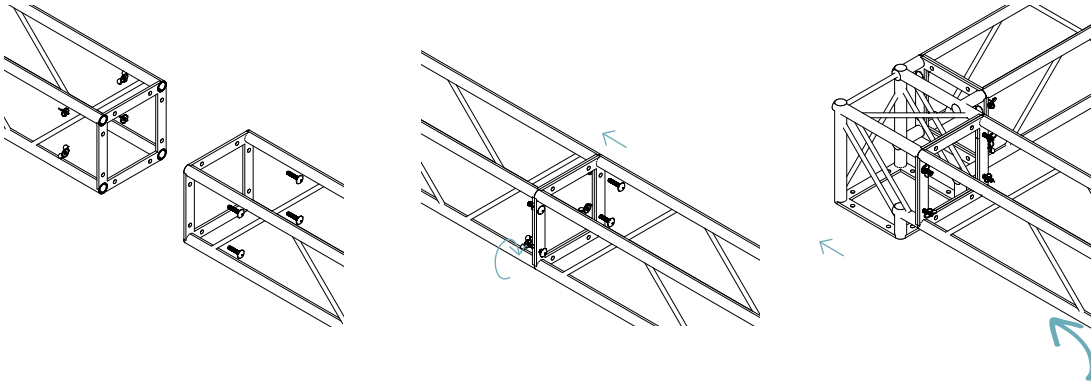

Die verschiedenen Abschnitte lassen sich leicht zusammenfügen.

Arena-Gerade Abschnitte



Section 250mm	UT-S250	⌀ 250(B) mm
Section 500mm	UT-S500	⌀ 500(B) mm
Section 750mm	UT-S750	⌀ 750(B) mm
Section 1000mm	UT-S1000	⌀ 1000(B) mm
Section 1250mm	UT-S1250	⌀ 1250(B) mm
Section 1500mm	UT-S1500	⌀ 1500(B) mm
Section 2000mm	UT-S2000	⌀ 2000(B) mm



Arena-Verbindungsprofile



Winkel 90° 2 Anschlüsse	UT-C21
Verbindung T 4 Anschlüsse	UT-C40
Eckverbindung 4 Anschlüsse	UT-C41
Eckverbindung 3 Anschlüsse	UT-C30
Verbindung T 3 Anschlüsse	UT-C35
Dreieckiger Fuß	UT-AF250
Fuß 250mm	UT-BS250



Winkel 90° 2 Anschlüsse
UT-C21



Eckverbindung 3 Anschlüsse
UT-C30



Verbindung T 3 Anschlüsse
UT-C35



Verbindung T 4 Anschlüsse
UT-C40



Eckverbindung 4 Anschlüsse
UT-C41



Fuß 250 mm
UT-BS250



Dreieckiger Fuß 45°
UT-AF250

Arena Custom Stand 16m² - Design 1

Material	Aluminium
Farbe	Grau
Grafik-Bereich	Einseitig oder beidseitig
Grafikbefestigung	Geloopte Bungee-Schnur
Empfohlenes Medium	Plane oder stoff



Arena Custom Stand 36m² - Design 1

Material	Aluminium
Farbe	Grau
Grafik-Bereich	Einseitig oder beidseitig
Grafikbefestigung	Geloopte Bungee-Schnur
Empfohlenes Medium	Plane oder stoff



Arena Custom Structure - Design 1

Material	Aluminium
Farbe	Grau
Grafik-Bereich	Einseitig oder beidseitig
Grafikbefestigung	Geloopte Bungee-Schnur
Empfohlenes Medium	Plane oder stoff



Um Besucher anzuziehen und sich von der Masse abzuheben, empfehlen wir Ihnen ein doppelseitiges Leuchtschild in rechteckiger Form. Das Vector LED-Profil 125 mm ist dank seiner Robustheit Einsätzen in größerem Ausmaß gewachsen, bleibt aber stets elegant und attraktiv. Das anschlussfertige, verknüpfbare LED-Beleuchtungssystem ist ideal für Standard- und kundenspezifische Strukturen. Optionale Textilbespannung mit PVC-Keder.

Vector 125mm LED Hängedisplays



Material	Aluminium
Profil -Tiefe	125 mm
Profil-Farbe	Silber (Schwarz / Weiß optional)
Aufbau	Verbinder zum Verschrauben, Inbusschlüssel
Beidseitig	Beidseitig
Montage	Mit Hängesystem (Kabel nicht enthalten)
Grafikbefestigung	Silikon-Keder (SEG) 3 mm
Backlight-System	LED-Kantenbeleuchtung inbegriffen

Vector 125 LED 2,5m	VLBH125-PAN-250	⊙ 2500(B) x 1000(H) x 125(T) mm
Vector 125 LED 3,5m	VLBH125-PAN-350	⊙ 3500(B) x 1000(H) x 125(T) mm
Vector 125 LED 5m	VLBH125-PAN-500	⊙ 5000(B) x 1250(H) x 125(T) mm

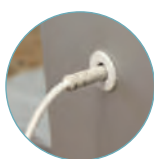

Verkabelungssystem



LED-Streifenbeleuchtungssystem

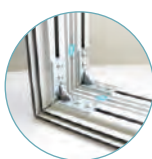

Verbindung von Eckabschnitten durch Schraubwinkel

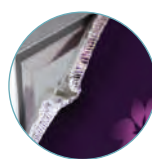



Grafik mit Silikonumfassung (SEG)



Die hängenden Formulate-Strukturen wurden speziell entwickelt, um eine einfache und sichere Montage zu ermöglichen. Dieses Kommunikationsmittel in runder Form ist ideal, um schon aus großer Entfernung gesehen zu werden.

Formulate kreisförmige Hängedisplay



Material	Aluminiumrohre
Rohre	Ø 30 mm
Aufbau	Druckknopf
Form	Rund
Grafik-Bereich	Beidseitig
Grafikbefestigung	Grafikbezug mit Reißverschluss
Verwendung	Hängedisplay Ringschrauben inbegriffen Weitere Befestigungen nicht inbegriffen
Verfügbarkeit	Basicangebot - Lieferbar

Formulate ring 800	FORM-RNG-80	 1500(B) x 800(H) x 1500(T) mm
Formulate ring 1000	FORM-RNG-100	 3000(B) x 1000(H) x 3000(T) mm
Formulate ring 1500	FORM-RNG-150	 4500(B) x 1500(H) x 4500(T) mm



Formulate quadratische Hängdisplay

Material	Aluminiumrohre
Rohre	Ø 30 mm
Aufbau	Druckknopf
Form	Quadrat
Grafik-Bereich	Beidseitig
Grafikbefestigung	Grafikbezug mit Reißverschluss
Verwendung	Hängedisplay Ringschrauben inbegriffen Weitere Befestigungen nicht inbegriffen
Verfügbarkeit	Basicangebot - Lieferbar

Formulate square 800	FORM-SQU-80	 1500(B) x 800(H) x 1500(T) mm
Formulate square 1000	FORM-SQU-100	 3000(B) x 1000(H) x 3000(T) mm
Formulate square 1500	FORM-SQU-150	 4500(B) x 1500(H) x 4500(T) mm



MS Rounded Square



Material	Aluminium
Rohre	Ø 30 mm
Aufbau	Steck-Verbinder
Grafik-Bereich	Beidseitig
Grafikbefestigung	Grafikbezug mit Reißverschluss
Verfügbarkeit	Auftragsfertigung

MS Rounded Square 250	FMH-RSQ-M100	ⓐ 2500(B) x 1000(H) x 2500(T) mm
MS Rounded Square 350	FMH-RSQ-L100	ⓐ 3500(B) x 1000(H) x 3500(T) mm
MS Rounded Square 500	FMH-RSQ-XL120	ⓐ 5000(B) x 1200(H) x 5000(T) mm



MS Rechteck



Material	Aluminium
Rohre	Ø 30 mm
Aufbau	Steck-Verbinder
Grafik-Bereich	Beidseitig
Grafikbefestigung	Grafikbezug mit Reißverschluss
Verfügbarkeit	Auftragsfertigung

MS Rectangle 250	FMH-RTG-M100	ⓐ 2500(B) x 1000(H) x 1200(T) mm
MS Rectangle 350	FMH-RTG-L100	ⓐ 2500(B) x 1000(H) x 3500(T) mm
MS Rectangle 500	FMH-RTG-XL120	ⓐ 2500(B) x 1200(H) x 5000(T) mm



MS S-Curve



Material	Aluminium
Rohre	Ø 30 mm
Aufbau	Steck-Verbinder
Grafik-Bereich	Beidseitig
Grafikbefestigung	Grafikbezug mit Reißverschluss
Verfügbarkeit	Auftragsfertigung

MS S-Curve 350	FMH-SSB-L100	ⓐ 3500(B) x 1000(H) x 330(T) mm
MS S-Curve 500	FMH-SSB-XL120	ⓐ 5000(B) x 1200(H) x 330(T) mm



MS Panel



Material	Aluminium
Rohre	Ø 30 mm
Aufbau	Steck-Verbinder
Grafik-Bereich	Beidseitig
Grafikbefestigung	Grafikbezug mit Reißverschluss
Verfügbarkeit	Auftragsfertigung

MS Panel 250	FMH-FLT-M100	⊗ 2500(B) x 1000(H) x 30(T) mm
MS Panel 350	FMH-FLT-L100	⊗ 3500(B) x 1000(H) x 30(T) mm
MS Panel 500	FMH-FLT-XL120	⊗ 5000(B) x 1200(H) x 30(T) mm



MS Football



Material	Aluminium
Rohre	Ø 30 mm
Aufbau	Steck-Verbinder
Grafik-Bereich	Beidseitig
Grafikbefestigung	Grafikbezug mit Reißverschluss
Verfügbarkeit	Auftragsfertigung

MS Football 250	FMH-EYE-M100	⊗ 2500(B) x 1000(H) x 970(T) mm
MS Football 350	FMH-EYE-L100	⊗ 3500(B) x 1000(H) x 1340(T) mm



MS Pinwheel



Material	Aluminium
Rohre	Ø 30 mm
Aufbau	Steck-Verbinder
Grafik-Bereich	Beidseitig
Grafikbefestigung	Grafikbezug mit Reißverschluss
Verfügbarkeit	Auftragsfertigung

MS Pinwheel 250	FMH-PIN-M100	⊗ 1000(H) x 2500(Ø) mm
MS Pinwheel 350	FMH-PIN-L100	⊗ 1000(H) x 3500(Ø) mm



Formulate Hanging - Design 1



Material	Aluminium
Rohre	30 mm Ø
Aufbau	Werkzeuglos mit Druckknopf
Grafik-Bereich	Beidseitig
Grafikbefestigung	Grafikbezug mit Reißverschluss



Formulate Hanging - Design 3



Material	Aluminium
Rohre	30 mm Ø
Aufbau	Werkzeuglos mit Druckknopf
Grafik-Bereich	Beidseitig
Grafikbefestigung	Grafikbezug mit Reißverschluss



Formulate Hanging - Design 2



Material	Aluminium
Rohre	30 mm Ø
Aufbau	Werkzeuglos mit Druckknopf
Grafik-Bereich	Beidseitig
Grafikbefestigung	Grafikbezug mit Reißverschluss



Arena Hanging - Design 1



Die Arena-Struktur ist eine röhrenförmige Bühnenstruktur aus Aluminium, die als Lichtbrücke oder hängendes Display mit einer Seitenlänge von 6 m verwendet wird, um die Aufmerksamkeit auf Ihre Marke zu lenken.

Material	Aluminium
Farbe	Grau
Grafik-Bereich	Einseitig oder beidseitig
Grafikbefestigung	Geloopte Bungee-Schnur
Empfohlenes Medium	Plane oder stoff



Formulate Arch



Wenn Strukturen originellen und innovativen Formen Platz machen... Die Produktreihe Formulate bietet eine Vielzahl von Formen mit klaren Linien, ideal für die Gestaltung von Fotowänden oder die stilvolle Abtrennung von Räumlichkeiten. Die Textilgrafik folgt den Konturen der Struktur, um die zweiseitige, nahtlose Kommunikation zu maximieren, egal in welcher Grösse. Verleihen Sie ihnen mehr Funktionalität, indem Sie sie mit Bildschirmhaltern, Dokumentenhaltern, Regalen oder Spotlights ausstatten.

Material	Aluminium
Rohre	Ø 30 mm
Aufbau	Druckknopf
Form	Bogen
Grafik-Bereich	Beidseitig
Grafikbefestigung	Grafikbezug mit Reißverschluss
Verwendung	Selbsttragend

Formulate Arch	FORM-ARCH-01	Ⓞ 4000(B) x 3000(H) x 900(T) mm
----------------	--------------	---------------------------------



↪ 1 Basis-Lösung, 2 Auftragsfertigung! ↪



AS Tower



Formulate-Säulen wurden zur Ausstattung und Dekoration von Innenräumen entworfen. Diese Säulen sind in verschiedenen Höhen erhältlich und eignen sich ideal, um eine Werbebotschaft hervorzuheben. Die Formulate-Säulen werden als Beschilderung, als Schild oder zur Dekoration verwendet und finden leicht ihren Platz auf einem Stand oder in einer Ausstellungshalle. Die bedruckte Stoffbespannung ermöglicht es, auf allen vier Seiten zu kommunizieren und so die gesamte Fläche der Struktur zu nutzen.

Material	Aluminium
Rohre	30 mm Ø
Aufbau	Werkzeuglos mit Druckknopf
Grafik-Bereich	Beidseitig
Grafikbefestigung	Grafikbezug mit Reißverschluss

AS Tower S	FMLT-COL25	Ⓞ 1000(B) x 2500(H) x 1000(T) mm
AS Tower M	FMLT-COL30	Ⓞ 1000(B) x 3000(H) x 1000(T) mm
AS Tower L	FMLT-COL35	Ⓞ 1000(B) x 3500(H) x 1000(T) mm



Formulate Column - Design 1



Material	Aluminium
Rohre	30 mm Ø
Aufbau	Werkzeuglos mit Druckknopf
Grafik-Bereich	Beidseitig
Grafikbefestigung	Grafikbezug mit Reißverschluss



FAHNEN UND BEACHFLAGS

Bedruckte Fahnen lenken die Aufmerksamkeit auf Marken, Produkte, Dienstleistungen oder Firmengebäude. Durch ihre Größe, Form und schwungvolle Bewegung werden sie sofort wahrgenommen. Die aus Aluminium gefertigten Fahnenmasten von poidisplay sind langlebig, einfach zu montieren und aufzustellen, was sie zu wirkungsvollen Werbeträgern macht. Die auf strapazierfähigem, UV-beständigem Material gedruckten Fahnen sind als ein- oder doppelseitige Option erhältlich. Sie können sowohl im Innen- als auch im Außenbereich eingesetzt werden, in Standardformen oder individuell gestaltet. Verschiedene Anwendungen sind möglich: freistehend, an einem Pfosten angebracht oder Street Flag genutzt. Um die Wahrnehmung zu optimieren können höhere oder mehrere Fahnen gleichzeitig verwendet werden. Durch den einfachen Austausch der Drucke können die Gestänge wiederverwendet werden und sind somit sehr retabel. Wir verfügen über eine große Auswahl an Grundplatten, deren Wahl von der Anwendung und dem gewünschten Standort abhängt.



Zoom Feather



Das leichte federförmige flexible Fahnenständer hat schwarze Vollfaserstangen und ist das beliebteste in unserem Fahnenortiment. Es ist ideal für die Werbung und kann für alle Arten von Innen- und Außenwerbung verwendet werden. Optional sind individuell bedruckte Fahnen Grafiken in einer Reihe von Größen von klein bis extragroß und mit einer Auswahl an ein- oder doppelseitigen Optionen (klein, mittel und groß) erhältlich. Die auffällige Form sorgt für Bewegung im Wind und zieht die Aufmerksamkeit auf sich.

Material	Aluminium, Fiberglas (UB717-C200). Aluminium, Stahl (UB724-MINI-C330-C400-C500)
Grafik-Bereich	Einseitig oder beidseitig
Grafikbefestigung	Einschub
Windgeschwindigkeit	Bis zu 29 km/h

Zoom Feather 2,03 m	UB724-MINI	⊗ 550(B) x 2030(H) x 25(Ø) mm
Zoom Feather 2,40 m	UB717-C200	⊗ 550(B) x 2400(H) x 18(Ø) mm
Zoom Feather 3,08 m	UB724-C330	⊗ 780(B) x 3080(H) x 25(Ø) mm
Zoom Feather 3,51 m	UB724-C400	⊗ 880(B) x 3510(H) x 25(Ø) mm
Zoom Feather 4,65 m	UB724-C500	⊗ 880(B) x 4650(H) x 25(Ø) mm



Befestigung der Grafik mit Haken

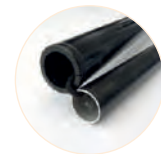

Bungeestange aus Aluminium



Inklusive Tragetasche

Die Feather 3,08m ist unser Bestseller

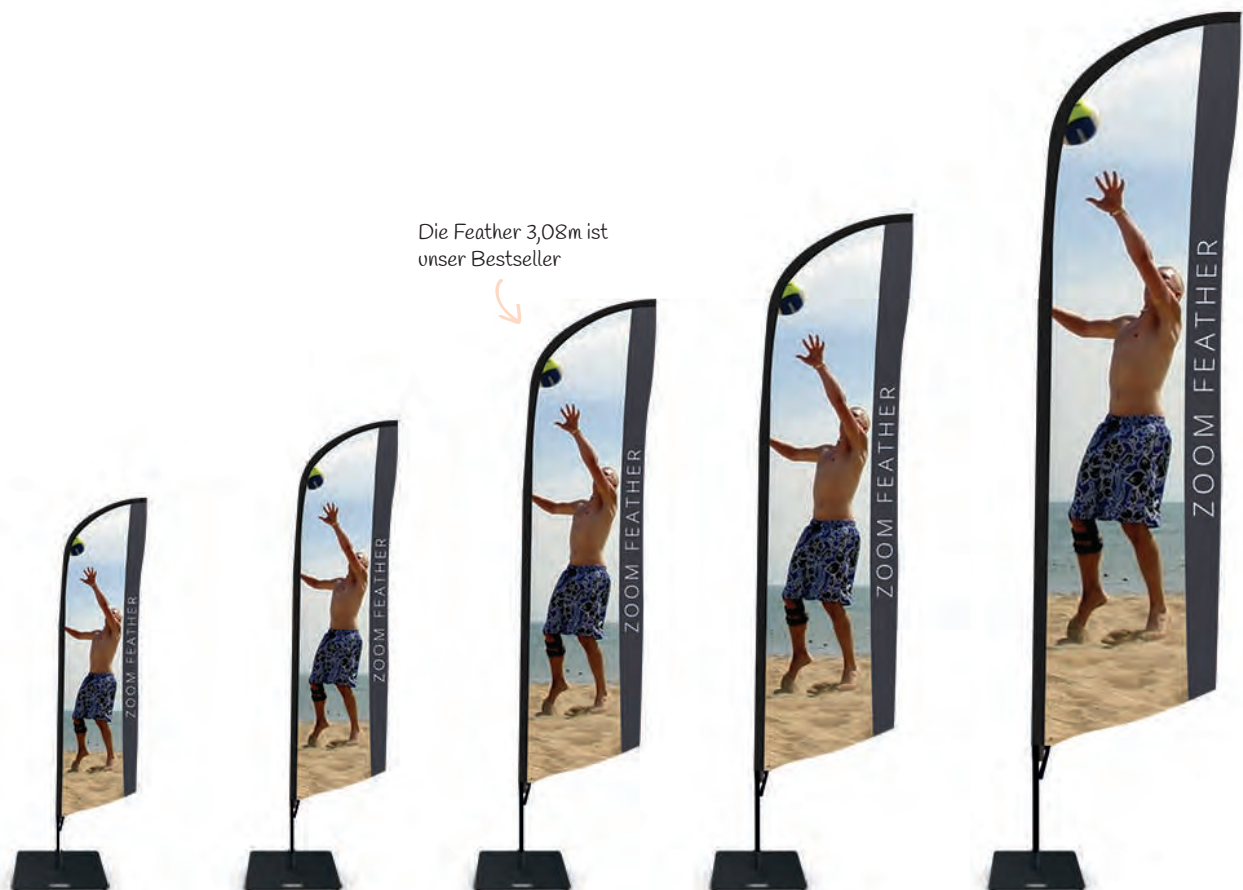

Zoom Quill



Beliebtes vielseitiges leichtes flexibles Fahnenystem mit schwarzem Vollfasermast. Ideal für alle Arten von Innen- und Außendisplays. Die optionale individuell bedruckte Flaggengrafik ist in verschiedenen Größen von klein bis extragroß und wahlweise ein- oder doppelseitig (klein, mittel und groß) erhältlich. Die unverwechselbare Form zieht die Aufmerksamkeit auf sich und bietet einen idealen Hintergrund für die Werbung für eine Marke oder eine einzelne gezielte Marketingbotschaft oder Veranstaltung. Es ist schnell und einfach aufzustellen und hält Windstärken von ca. 13 - 18m/h (21-29km/h) stand.

Material	Aluminium, Fiberglas
Grafik-Bereich	Einseitig oder beidseitig
Grafikbefestigung	Einschub
Windgeschwindigkeit	Bis zu 29 km/h

Zoom Quill 1,90 m	UB717-C200	Ⓞ 760(B) x 2540(H) x 18(Ø) mm
Zoom Quill 2,54 m	UB717-C330	Ⓞ 760(B) x 2540(H) x 18(Ø) mm
Zoom Quill 3,23 m	UB717-C400	Ⓞ 1140(B) x 3230(H) x 18(Ø) mm
Zoom Quill 4,60 m	UB717-C500	Ⓞ 1290(B) x 4600(H) x 18(Ø) mm

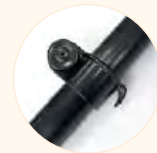

Befestigung der Grafik mit Haken



Bungeestange aus Aluminium



Inklusive Tragetasche



Zoom Edge



Beliebtes vielseitiges, leichtes, rechteckiges Fahnsystem mit schwarzem Vollfasermast. Ideal für alle Arten von Indoor- und Outdoor-Displays. Schnell und einfach aufzustellen und widersteht Windstärken von ca. 21-29km/h. Optionale individuell bedruckte Fahnengrafik in ein- und doppelseitiger Ausführung (klein, mittel und groß) erhältlich. Alle Flaggengrafiken haben eine bedruckte Masttasche mit genähter Flaggenschnur zum Aufspannen. Die Fahne bewegt sich bei Wind und Wetter auf natürliche Weise und ist ideal, um auf Autohöfen, bei Ausstellungen und Veranstaltungen oder außerhalb eines Gebäudes oder Geländes Aufmerksamkeit zu erregen.

Material	Aluminium
Grafik-Bereich	Einseitig oder beidseitig
Grafikbefestigung	Einschub
Windgeschwindigkeit	Bis zu 29 km/h

Zoom Edge 1,95 m	UB751-C200	Ⓞ 660(B) x 1950(H) x 19(Ø) mm
Zoom Edge 2,89 m	UB751-C330	Ⓞ 820(B) x 2890(H) x 26(Ø) mm
Zoom Edge 3,91 m	UB751-C400	Ⓞ 820(B) x 3915(H) x 26(Ø) mm



Befestigung der Grafik mit Haken



Bungeestange aus Aluminium



Inklusive Tragetasche



STANDFÜSSE LESTABLES																			
Standfüße	Name	Artikelnr				Verwendung		Zoom Quill				Zoom Feather					Zoom Edge		
						Indoor	Outdoor	1.90	2.54	3.23	4.60	2.03	2.40	3.08	3.51	4.65	1.95	2.89	3.91
	Water Base	UF-ZMGMB	44 x 44 x 25 cm	1,2 kg leer 23 kg voll		<input checked="" type="checkbox"/>	<input checked="" type="checkbox"/>	<input checked="" type="checkbox"/>	<input checked="" type="checkbox"/>	<input checked="" type="checkbox"/>	<input checked="" type="checkbox"/>	<input checked="" type="checkbox"/>	<input checked="" type="checkbox"/>	<input checked="" type="checkbox"/>	<input checked="" type="checkbox"/>	<input checked="" type="checkbox"/>	<input checked="" type="checkbox"/>	<input checked="" type="checkbox"/>	
	Wasserring	UB719-C	Ø 45 cm	0,3 kg leer 6 kg voll		<input checked="" type="checkbox"/>	<input checked="" type="checkbox"/>	<input checked="" type="checkbox"/>	<input checked="" type="checkbox"/>	<input checked="" type="checkbox"/>	<input checked="" type="checkbox"/>	<input checked="" type="checkbox"/>	<input checked="" type="checkbox"/>	<input checked="" type="checkbox"/>	<input checked="" type="checkbox"/>	<input checked="" type="checkbox"/>	<input checked="" type="checkbox"/>	<input checked="" type="checkbox"/>	

STANDFÜSSE METAL & CIMENT																		
Standfüße	Name	Artikelnr			Verwendung		Zoom + Quill				Zoom + Feather					Zoom + Edge		
					Indoor	Outdoor	1.90	2.54	3.23	4.60	2.03	2.40	3.08	3.51	4.65	1.95	2.89	3.91
	Foldable Small Cross Base	UB718-C	78 x 57 x 31 cm / Ø 45 cm	0,75 kg	<input checked="" type="checkbox"/>	<input type="checkbox"/>	<input checked="" type="checkbox"/>	<input checked="" type="checkbox"/>	<input checked="" type="checkbox"/>	<input checked="" type="checkbox"/>	<input checked="" type="checkbox"/>	<input checked="" type="checkbox"/>	<input checked="" type="checkbox"/>	<input checked="" type="checkbox"/>	<input checked="" type="checkbox"/>	<input checked="" type="checkbox"/>	<input checked="" type="checkbox"/>	<input checked="" type="checkbox"/>
	Cross Base	UB718-01	77 x 60 x 31 cm	4,1 kg	<input checked="" type="checkbox"/>	<input type="checkbox"/>	<input checked="" type="checkbox"/>	<input checked="" type="checkbox"/>	<input checked="" type="checkbox"/>	<input checked="" type="checkbox"/>	<input checked="" type="checkbox"/>	<input checked="" type="checkbox"/>	<input checked="" type="checkbox"/>	<input checked="" type="checkbox"/>	<input checked="" type="checkbox"/>	<input checked="" type="checkbox"/>	<input checked="" type="checkbox"/>	<input checked="" type="checkbox"/>
	Drive On Car Foot	UB721-C	58 x 33 x 20 cm	1,65 kg	<input type="checkbox"/>	<input checked="" type="checkbox"/>	<input type="checkbox"/>	<input type="checkbox"/>	<input type="checkbox"/>	<input checked="" type="checkbox"/>	<input checked="" type="checkbox"/>	<input checked="" type="checkbox"/>	<input checked="" type="checkbox"/>	<input checked="" type="checkbox"/>	<input checked="" type="checkbox"/>	<input checked="" type="checkbox"/>	<input checked="" type="checkbox"/>	<input checked="" type="checkbox"/>
	Concrete Base inkl. Adapter	UF-ZMCEM003	Ø 45 x 35 cm	22,5 kg	<input checked="" type="checkbox"/>	<input checked="" type="checkbox"/>	<input checked="" type="checkbox"/>	<input checked="" type="checkbox"/>	<input checked="" type="checkbox"/>	<input checked="" type="checkbox"/>	<input checked="" type="checkbox"/>	<input checked="" type="checkbox"/>	<input checked="" type="checkbox"/>	<input checked="" type="checkbox"/>	<input checked="" type="checkbox"/>	<input checked="" type="checkbox"/>	<input checked="" type="checkbox"/>	<input checked="" type="checkbox"/>
	Large Cross Base 14,5 kg	UB723-C14B	100 x 60 x 10 cm	14,5 kg	<input checked="" type="checkbox"/>	<input checked="" type="checkbox"/>	<input checked="" type="checkbox"/>	<input checked="" type="checkbox"/>	<input checked="" type="checkbox"/>	<input checked="" type="checkbox"/>	<input checked="" type="checkbox"/>	<input checked="" type="checkbox"/>	<input checked="" type="checkbox"/>	<input checked="" type="checkbox"/>	<input checked="" type="checkbox"/>	<input checked="" type="checkbox"/>	<input checked="" type="checkbox"/>	<input checked="" type="checkbox"/>
	Square Base 9 kg	UB723-C9B	48 x 48 x 18 cm	9 kg	<input checked="" type="checkbox"/>	<input checked="" type="checkbox"/>	<input checked="" type="checkbox"/>	<input checked="" type="checkbox"/>	<input checked="" type="checkbox"/>	<input checked="" type="checkbox"/>	<input checked="" type="checkbox"/>	<input checked="" type="checkbox"/>	<input checked="" type="checkbox"/>	<input checked="" type="checkbox"/>	<input checked="" type="checkbox"/>	<input checked="" type="checkbox"/>	<input checked="" type="checkbox"/>	<input checked="" type="checkbox"/>
	Square Base 13 kg	UB723-C13B	48 x 48 x 18 cm	13 kg	<input checked="" type="checkbox"/>	<input checked="" type="checkbox"/>	<input checked="" type="checkbox"/>	<input checked="" type="checkbox"/>	<input checked="" type="checkbox"/>	<input checked="" type="checkbox"/>	<input checked="" type="checkbox"/>	<input checked="" type="checkbox"/>	<input checked="" type="checkbox"/>	<input checked="" type="checkbox"/>	<input checked="" type="checkbox"/>	<input checked="" type="checkbox"/>	<input checked="" type="checkbox"/>	<input checked="" type="checkbox"/>

PFOTEN PIQUET																		
Standfüße	Name	Artikelnr			Verwendung		Zoom + Quill				Zoom + Feather					Zoom + Edge		
					Indoor	Outdoor	1.90	2.54	3.23	4.60	2.03	2.40	3.08	3.51	4.65	1.95	2.89	3.91
	Standard Ground Spike	UB720-C	77 x 10 cm Ø 2 cm	4,1 kg	<input checked="" type="checkbox"/>	<input type="checkbox"/>	<input checked="" type="checkbox"/>	<input checked="" type="checkbox"/>	<input checked="" type="checkbox"/>	<input checked="" type="checkbox"/>	<input checked="" type="checkbox"/>	<input checked="" type="checkbox"/>	<input checked="" type="checkbox"/>	<input checked="" type="checkbox"/>	<input checked="" type="checkbox"/>	<input checked="" type="checkbox"/>	<input checked="" type="checkbox"/>	<input checked="" type="checkbox"/>

: Kompatibel und empfohlen

: Kompatibel, aber nicht empfohlen

Zoom+ Arch



Der Zoom+ Bogen sticht bei jeder Veranstaltung oder Aktivität im Freien hervor. Mit einer Gesamthöhe von 3 m bis zur Oberkante der Grafik und einer Breite von 4 m ist er perfekt geeignet, um als Brennpunkt zu dienen oder die Aufmerksamkeit auf sich zu ziehen. Er ist einfach und schnell aufzubauen und kann in wenigen Minuten aufgestellt werden. In Verbindung mit den optionalen, stapelbaren Ständern bietet er eine extrem stabile Display, das bei Windgeschwindigkeiten von bis zu 20 km/h verwendet werden kann.

Material	Fiberglas/GRP Stange, Endkappen aus Chromstahl, Kunststoff-Haken
Grafik-Bereich	Einseitig
Grafikbefestigung	Eisenschub
Windgeschwindigkeit	Bis zu 19 km/h

Zoom+ Arch	ZOOM+ARCH	Ⓞ 4000(B) x 2500/3000(H) mm*
Grundplatte aus Kunststoff stapelbar (optional)	UF-ZMSWB	Ⓞ 642 (B) x 162,5 (H) mm

*Höhe und Breite können je nach Größe und Form des Bildmaterials variieren



Grafik mit Kunststoffhaken befestigt



Mit Wasser befüllbarer Ständer



Komplett mit einem elastischen Mast mit 6 Segmenten, 2 Stangen zur Verankerung, Haken und Kordeln



Tragegriff

FAHNE MIT STÄNDER

Shimmer

Shimmer



Ein preisgünstiges, freistehendes Teleskop-Fahnnensystem, zu dem auch der schwarze, mit Wasser befüllbare Ständer gehört. Das System ist auf eine Höhe von bis zu 3 m einstellbar und wird mit einem Ständer geliefert, der für optimale Stabilität mit Wasser oder Sand gefüllt werden kann. Transporttaschen sind optional erhältlich. Es kann sowohl im Innen- als auch im Außenbereich eingesetzt werden und ist sehr einfach und leicht zu installieren.

Material	Aluminium Stange, Kunststoff-Standfuß
Stange	Teleskopisch (1540-2850 mm)
Grafik-Bereich	Einseitig
Grafikbefestigung	vollständig bedruckte Einschub
Base-Kapazität	14 Liter
Windgeschwindigkeit	Bis zu 29 km/h

Shimmer	WD102-01	Ⓞ 630(B) x 1620/3000(H) x 385(T) mm
---------	----------	-------------------------------------



Das kosteneffizienteste Modell

von 1620 bis zu 3000 mm

Wind Dancer



Imposante Teleskopflagge, die im vollständig zusammengebauten Zustand 5 m hoch ist und bei jeder Veranstaltung im Freien ihre Wirkung nicht verfehlen wird. Der Sockel kann mit Wasser oder Sand beschwert werden, um eine optimale Stabilität zu gewährleisten. Optionale Tragetaschen erhältlich.

Material	Aluminium Stange, Kunststoff-Standfuß
Stange	Teleskopisch
Grafik-Bereich	Einseitig oder beidseitig
Grafikbefestigung	Ösen
Base-Kapazität	66 Liter
Windgeschwindigkeit	Bis zu 29 km/h

Wind Dancer	WD105	Ⓞ 1000(B) x 2900/5300(H) x 1000(T) mm
-------------	-------	---------------------------------------

Zubehör :

Tasche (Stange une Base)	AB105-C
--------------------------	---------



FAHNE FÜR BESTEHENDE STÄNDER

Pfostenmontiert

Mistral



Der Mistral ist ein feststehendes Fahnenystem für den Außenbereich, das für die Montage an Laternenpfählen oder an der Außenseite von Gebäuden konzipiert wurde und sich perfekt für die Werbung für eine Marke oder eine Veranstaltung eignet. Die Mechanismen werden direkt an einem Mast, Pfosten oder einer Wand befestigt und können verschoben werden, um unterschiedliche Grafikhöhen zu ermöglichen. Eine attraktive Lösung, die auch zur Information und Wegweisung verwendet werden kann. Diese Fahne ist besonders wirkungsvoll, wenn sie über eine Reihe von Pfosten wiederholt wird.

Material	Fiberglass/GRP, Aluminiumgusslegierung Röhren
Rohre	Höhenverstellbar
Grafik-Bereich	Beidseitig
Grafikbefestigung	Einschub
Windgeschwindigkeit	Bis zu 40 km/h

Mistral	UB725-01	Ⓞ 890(B) x 2000(H) mm
---------	----------	-----------------------

* Wandbefestigungen sind im Lieferumfang nicht enthalten
Anmerkung: Bei der Verwendung als großflächige Werbepläne aus PVC empfehlen wir die zusätzliche Installation von Luftschlitzen, um die Windbelastung zu verringern und damit die Lebensdauer der Werbepläne zu erhöhen.



Pfostenbefestigung

Street Flag



Der ideale Werbeträger für unterwegs oder wenn Sie in einem sehr gut besuchten Raum auf sich aufmerksam machen wollen! Perfekt geeignet, um für Veranstaltungen zu werben, Ihre Präsenz auf Messen zu unterstreichen oder um eine Gruppe von Menschen auf Ausflügen zu führen. Der robuste und leichte Rucksack kann mit vier verschiedenen Fahnenformen verwendet werden und wird komplett mit Faserstäben geliefert.

- Material** gesportelte Rucksack, Verbundkohlenstoff Stangen
- Grafik-Bereich** Einseitig
- Grafikbefestigung** Einschub or Ösen (X-banner)
- Grafik-Formen** Feather - Quill - Shimmer - X-banner

Street Flag	UF-ZMSTF-01	@ 310(B) x 540(H) x 80(T) mm
-------------	-------------	------------------------------



Reißverschlussfach zum Aufbewahren von Grafiken



Verstärkte Schultergurte, verstellbarer Riemen und seitliche Netztasche



Stauraum für Mast und Stangen

1 Rucksack ermöglicht die Befestigung von 4 Fahnen-Typen !



ZELTE

Nutzen Sie Veranstaltungen im Freien mit einer zeitweiligen Struktur und schaffen Sie zusätzliche Marketingmöglichkeiten. Zelte mit individuellem Aufdruck schützen die Kunden vor Wind und Wetter und sind gleichzeitig eine attraktive Marketinglösung. Pop-up-Zelte sind ideale temporäre Strukturen für den Einsatz im Innen- oder Außenbereich und ermöglichen eine einzigartige und wirkungsvolle Werbung auf vollständig bedruckten Zeltdächern und Wänden. Die Zelte werden aus Aluminium oder Stahl in verschiedenen Größen hergestellt. Sie lassen sich leicht transportieren, aufstellen und abbauen. Sie eignen sich perfekt für kurzfristige Veranstaltungen, Fachmessen und Ausstellungen. Für eine unverwechselbare und unkonventionelle Gestaltung wählen Sie das aufblasbare Bora Zelt. Einfach aufblasbar für einen zügigen Aufbau, bietet das Bora-Zelt auch die Möglichkeit, das Zeltdach und die Wände optional individuell zu gestalten. Die Grafiken können leicht ausgetauscht werden, damit die Strukturen bei unterschiedlichen Veranstaltungen wiederverwendet sind.



Zoom Tent Eco



Das Zoom Zelt Eco ist der kostengünstigste Pavillon in unserem Sortiment. Das 3 x 3 m große Zelt läßt sich schnell und einfach aufstellen und bietet Platz für einen 2,4 m breiten Tisch, was es zu einer großartigen Lösung für Straßenmärkte, Golfstage oder Sportveranstaltungen macht. Das Gestell aus weiß pulverbeschichtetem Stahl bietet Platz für bis zu fünf Personen und läßt sich vollständig in eine Tragetasche auf Rädern falten. Ein vollständig bedrucktes Vordach und eine Wand sind als Sonderzubehör erhältlich.

Material	Stahlrahmen, Plastikverbinder
Grafik-Bereich	Doppelseitig (Wand) / Einseitig (Dach)
Grafik-Farben	Weiß (Standard) / Vollgrafik (optional)
Grafikbefestigung	Klettband
Boden-Befestigung	Heringe und Seile (inklusive)
Windgeschwindigkeit	Bis zu 29 km/h
Transport	Tasche mit Rollen



Verschlussystem



Zentraler Ständer

Zoom Tent Eco 3x3	FD33-SQF	@ 3310(B) x 3315/3510(H) x 3310(T) mm
-------------------	----------	---------------------------------------

Wand	FD33-FWW	Farbe: Weiß
Dach	FD33-CTW	Farbe: Weiß



Zoom Tent



Sorgen Sie dafür, dass Ihre Veranstaltung bei jedem Wetter ein Erfolg wird, indem Sie ein einfach aufzubauendes, dynamisches und leichtes Aluminium-Zeltgestell mit Schirm-System verwenden. Das Zoom Tent lässt sich in Minutenschnelle und ohne Werkzeug zusammenlegen und entfalten. Veredeln Sie es mit einem individuell bedruckten Sonnendach und ganzen oder halben Wänden. In diversen Größen erhältlich.

Material	Aluminiumrahmen, Kunststoffverbinder
Grafik-Bereich	Doppelseitig (Wand, halbe Wand) / Einseitig (Dach)
Grafik-Farben	Weiß - Schwarz (Standard) / Vollgrafik (Optional)
Grafikbefestigung	Klettverschluss / Tunnel (halbe Wand)
Boden-Befestigung	Heringe und Seile (inklusive)
Windgeschwindigkeit	Bis zu 29 km/h
Transport	Tasche mit Rollen

2x2-Rahmen	ZT22-XAF-01	⊖ 2000(B) x 3160(H) x 2000(T) mm
3x3-Rahmen	ZT33-XAF-01	⊖ 2920(B) x 3160(H) x 2920(T) mm
3x4.5-Rahmen	ZT345-XAF-01	⊖ 4300(B) x 3160(H) x 2920(T) mm
3x6-Rahmen	ZT36-XAF-01	⊖ 5800(B) x 3160(H) x 2920(T) mm

Überdachung	ZTXX-CTK/W	Farben : Schwarz / Weiß
Vollwand	ZTXX-FWK/W	Farben : Schwarz / Weiß
Halbwand	ZTXX-HWK/W	Farben : Schwarz / Weiß

Zubehör :

Gewicht 8 kg (paar)	ZT-BASE-02
Querstange für halbe Wand 2-3 m	ZT33-MTB



Pop-up-Rahmen



Ballastgewicht (Optional)



Automatische Verriegelung



Kurbel zum Spannen des Daches



Bora Tent



Das aufblasbare Zelt Bora ist eine robuste und attraktive Lösung für Ausstellungen im Freien. Schaffen Sie Schatten und Schutz für den Empfang eines Informationstandes, einer Erfrischungszone oder eines Treffpunktes, der Ihre Marke effektiv aufwertet. Große Druckfläche auf Dach und Seitenwänden. Das Bora-Zelt nutzt die Captive Air-Technologie: es ist leise und steht nach dem Aufblasen frei.

Material	TPU, Innen -Beschichtung Polyester
Grafik-Bereich	Einseitig
Grafik-Farben	Weiß / Schwarz / Blau / Rot (Standard) Vollgrafik (Optional)
Grafikbefestigung	Reißverschlussystem (Standard) / Klettverschluss (Vollgrafik)
Boden-Befestigung	Heringe (optional)
Windgeschwindigkeit	Bis zu 39km/h (wenn fixiert)
Transport	Tragetasche (enthalten)

Bora Tent	INFT3-2Z	3200(B) x 2450(H) x 3200(T) mm
-----------	----------	--------------------------------

Überdachung	INFT3-CZ-W/BL/B/R	Farben: Weiß / Schwarz / Blau / Rot
Seitenwand	INFT3-WA-W/BL/B/R	Farben: Weiß / Schwarz / Blau / Rot

Zubehör :

Elektrische Pumpe 400w	INFTA-PE4EU
------------------------	-------------



400 W Elektropumpe



Aufblasventil



Inklusive Tragetasche



THEKEN

Theken verleihen jeder Ausstellung, Veranstaltung oder jedem Verkaufsraum einen sehr professionellen Touch. Sie schaffen einen nützlichen Raum zum Ausstellen und Präsentieren, mit der Möglichkeit, individuell gestaltbare Grafiken einzusetzen - ein zusätzlicher Pluspunkt für die Promotion von Produkten oder Dienstleistungen. Sie verfügen zudem über praktische Ablageflächen. point displays Theken sind in verschiedenen Preisklassen erhältlich. Je nach Bedarf werden unterschiedliche Formen und Größen angeboten. Leuchttheken heben einen Empfangs- oder Rezeptionsbereich hervor, während für Outdoor-Events konzipierte Theken ein Produkt oder eine Dienstleistung in den Vordergrund stellen können.



Pop-up Counta



Leichte und zugleich robuste falttheke, die sich einfach aufbauen lässt. Die einteilige Grafik, bleibt auch nach dem Zusammenklappen an der Struktur befestigt.

Material	Aluminium, Plastik, MDF
Aufbau	Selbstverriegelnd durch Magnet
Zusammenklappbar	Ja
Tischplatte	Faltbar - Buchefarben
Regale	4
Grafikbefestigung	Magnetaufhänger, -Band und -Stangen (inklusive). Geeignet für min. 440 Microns, Mag-Tap (optional erhältlich)
Transport	Rollkoffer

Pop-up 2x2	PUC22C-C	📏 985(H) x 1290(B) x 465(T) mm
------------	----------	--------------------------------



Pop-up-Rahmenkonstruktion



Magnetverbindung



Tasche mit Rollen



Hop-up Counta



Strapazierfähige, leichte Hop-up-Theke, schnell und einfach zu montieren, mit einer einzigen, umlaufenden Stoffgrafik, die auch beim Zusammenklappen und Wegpacken erhalten bleibt. Die Einheit ist mit einer Thekenplatte in Buchenholzoptik ausgestattet und bietet einen perfekten Empfang für Gäste.

Material	Aluminium, Plastik, MDF-Tischplatte, Regal aus Polycarbonat
Aufbau	Kunststoffverriegelung
Zusammenklappbar	Ja
Tischplatte	Buche
Regale	1
Grafikbefestigung	Haken- und Schlaufen
Transport	Tragetasche

Hop-up	HU301-001-C	📏 1020(H) x 1060(B) x 360(T) mm
--------	-------------	---------------------------------



Teile-Details



Kunststoffverbindungen



Inklusive Tasche

Stoffgrafik faltet sich mit der Theke zusammen



Regal im Lieferumfang enthalten

Modulate™ Magnettheke



PATENT
ANGEMELDET

MODULATE

Die Modulate™-Theke besteht aus einem innovativen Aluminiumrahmen mit einer bedruckten Spannstoffgrafik. Im Inneren des Rahmens befinden sich leistungsstarke Magnete, die es ermöglichen, zwei oder mehr Theken nach einem einfachen magnetischen Prinzip miteinander zu verbinden. Die Theke kann einzeln oder in Kombination für einen langen Empfangs- oder Barbereich verwendet werden. Die Modulate™-Theke ist eine völlig werkzeuglose Konstruktion, die in wenigen Minuten aufgestellt werden kann. Die bedruckte Spannstoffgrafik kann je nach Anwendung auf oder unter der Thekenplatte angebracht werden. Die Thekenplatte ist aus schwarzem, thermogeformtem MDF gefertigt.

Material	Ø 30 mm Aluminiumrohre, MDF -Tischplatte/Regal
Aufbau	Druckknopf
Zusammenklappbar	Nein
Tischplatte	Schwarz
Regale	1 (optional erhältlich)
Grafikbefestigung	Reißverschluss
Transport	Gepolsterte Tragetasche, innere Klappe

Module theke	FORM-MOD-CNTR	@ 1015(H) x 800(B) x 600(T) mm
--------------	---------------	--------------------------------

Regale	FORM-MOD-CNTR-02	@ 9 (H) x 770 (B) x 571 (T) mm
--------	------------------	--------------------------------



Kunststoffleiste unter der Ablage angebracht

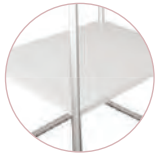

Interne Regal optional

2 mögliche Ausführungen
(mit oder ohne erkennbare
Tischplatte)



hier – nur mit Magneten
– kein Werkzeug
erforderlich!

von hier bis



Basics geschwungene Theke



Die gebogene Basic-Theke ist eine kostengünstige Lösung mit einem funktionalen und eleganten Design, die sich ideal als Empfangstresen, Informations- oder Meeting Point eignet. Die Theke hat eine Corex-Umhüllung, die aufgerollt werden kann, um die gebogene Form zu erzeugen, sowie eine thermogeformte Ablage und einen Sockel. Auf der Rückseite der Theke befindet sich eine Öffnung zur Aufbewahrung von Stauraum. Auf der Corex-Umhüllung kann ein Logo oder eine Marketingbotschaft angebracht werden.

Material	MDF-Arbeitsplatte/-Base, Corex-Verkleidung
Aufbau	Push-Fit - Werkzeuglos
Zusammenklappbar	Nein
Tischplatte	Buche / schwarz oder Schwarz / weiß - wendbar
Regale	1 (optional erhältlich)
Transport	2 Tragetaschen (enthalten)

Basics Geschwungene Theke Buche/schwarz	PK922	📏 925(H) x 910(B) x 480(T) mm
Basics Geschwungene Theke Schwarz/weiß	PK922-BLK	📏 925(H) x 910(B) x 480(T) mm



Regale	PK922-SHELF-KIT	📏 10 (H) x 853 (B) x 398 (T) mm
--------	-----------------	---------------------------------

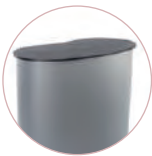

Umkehrbare Regale und Böden

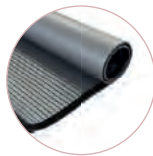

Graue Thekenumhüllung



Inklusive Tasche



Counta



Leichte und tragbare Theke aus weißem PVC, die im Innenbereich eingesetzt werden kann. Inklusive Header, Stangen und Regal. Ideal für Einzelhandelsumgebungen, einmalige Veranstaltungen und anderen Werbeaktionen.

Material	PVC
Aufbau	Push-Fit - Werkzeuglos
Zusammenklappbar	Ja
Tischplatte	Nein
Regale	1
Grafikbefestigung	Einsteck
Transport	Tragetasche

Counta	PC607	📏 Theke mit Header - 2195(H) x 805(B) x 450(T) mm 📏 Header - 280(H) x 680(B) x 20(T) mm
--------	-------	--

Werbe - Theke, ideal für den Einsatz im Einzelhandel



Inklusive Tragetasche



Regale und Stauraum



Tornado



Widerstandsfähige und langlebige, gebogene Werbetafel für den Einsatz im Freien. Wetterfest gestaltet mit einem beschwerbaren Behälter mit Einkerbungen, um Wasser abfließen zu lassen. Ein Header ist optional erhältlich, um die Sichtbarkeit zu erhöhen.

Material	Gegossenes HDPE, PVC -Tambour
Aufbau	Push-Fit - Werkzeuglos
Zusammenklappbar	Nein
Tischplatte	Nein
Regale	Nein
Grafikbefestigung	Einsteck
Transport	2 Tragetaschen (optional erhältlich)

Tornado	PK410	Ⓜ 1040(H) x 850(B) x 500(T) mm
Header	PK411	Ⓜ 250(H) x 600(B) x 20(T) mm



Optionale Tasche für Thekenumhüllung



Optionale Tasche für Tablet und Standfuß



Opt

Die Base kann mit Wasser oder Sand für den Einsatz im Freien beschwert werden.

PROMOTION-THEKEN

Mit Beleuchtung

Embrace+ LED Theke



Faltbare, hintergrundbeleuchtete Faltheke mit Aluminiumrahmen für die Verkleidung mit einem Textildisplay mit Keder. Er hebt die Kommunikation dank seiner Hintergrundbeleuchtung hervor. Die Embrace + Theke benötigt keine Werkzeuge für den Aufbau, ist leicht und ultramobil. Sie lässt sich genauso leicht verstauen wie aufstellen!

Material	Aluminium, Kunststoff, Metall-Verriegelung, MDF -Tischplatte
Aufbau	Kunststoffverriegelungs
Zusammenklappbar	Ja
Tischplatte	Farbe: Weiß
Grafikbefestigung	Silikon-Keder (SEG) 3 mm
Transport	Tragetasche (inklusive)
Zubehör	LED-Seitenprofil (inklusive)

Embrace+ LED	EMB-PL-CNTR-LED-01	Ⓜ 1022(H) x 1040(B) x 310(T) mm
--------------	--------------------	---------------------------------



Grafikbefestigung durch PVC Keder



LED Leuchteiste



Tasche

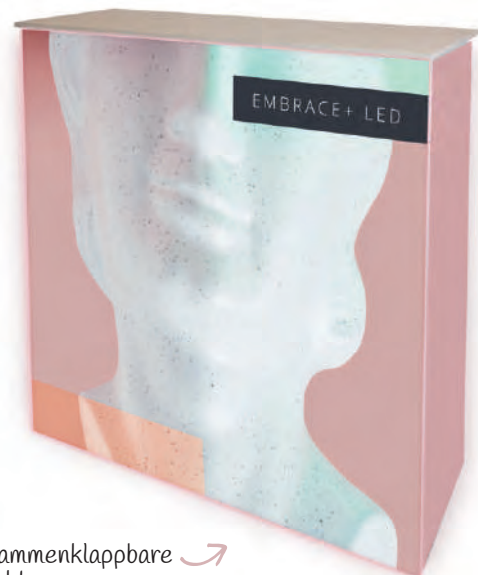

360°

Zusammenklappbare Struktur

Illumigo™ Theke



ILLUMiGO™



Dieser vielseitige und schnell aufzubauende Thekenleuchtkasten ist ein großartiger Allrounder, nicht nur bei Veranstaltungen, sondern auch in Einzelhandelsumgebungen von Einkaufszentren bis hin zu Pop-up-Shops. Als Teil der Illumigo™-Reihe verfügt der Illumigo™ Counter über eine zweiteilige Thekenplatte, die mit einem Paar herausdrehbarer Oberteile und Sicherungsschrauben befestigt wird. Der Aufbau der Einheit ist intuitiv und werkzeuglos, da alle Teile nummeriert sind und einfach zusammengesteckt werden.

Material	Aluminium 100 mm, MDF -Tischplatte
Aufbau	Werkzeuglos
Zusammenklappbar	Nein
Tischplatte	Weiß
Grafikbefestigung	Silikon-Keder (SEG) 3 mm
Transport	Inklusive Transportbox mit Griff und Innenaufteilung
Backlight-System	LED-Kantenbeleuchtung inbegriffen

Illumigo	ILLGO-COUNTER	Ⓞ 1045(H) x 1040(B) x 420(T) mm
Illumigo (EU)	ILLGO-COUNTER-EU	Ⓞ 1045(H) x 1040(B) x 420(T) mm
Illumigo™ Tasche	ILLGO-BAG	Ⓞ 1160 (H) x 460 (B) x 190 (T) mm



Tasche



Transportbox



LED-Leiste bereits am Rahmen vormontiert



Seitliche Stahlfüße für hohe Stabilität



MESSETHEKEN

Ohne Beleuchtung

Vector Theke gerade



Robuste Theke aus Vector-Profilen. Abgerundete Ecken für ein gleichmäßig straffes Erscheinungsbild. Auch als maßgefertigte Theke erhältlich. Produktion auf Bestellung.

Material	Aluminium, MDF-Tischplatte/Regal
Aufbau	Nockenschlösser und Inbusschlüssel
Zusammenklappbar	Nein
Tischplatte	Buche / schwarz / weiß
Regale	1
Grafikbefestigung	Silikon-Keder (SEG) 3 mm
Transport	2 Tragetaschen (optional erhältlich)

1000 mm - Buche	VSCB-BI	Ⓞ 1040(B) x 1015(H) x 545(T) mm
1000 mm - Schwarz	VSCB-BK	Ⓞ 1040(B) x 1015(H) x 545(T) mm
1000 mm - Weiß	VSCB-WH	Ⓞ 1040(B) x 1015(H) x 545(T) mm

1000 mm mit verschließbare Tür - Buche	VSCB-D-BI	Ⓞ 1040(B) x 1015(H) x 545(T) mm
1000 mm mit verschließbare Tür - Schwarz	VSCB-D-BK	Ⓞ 1040(B) x 1015(H) x 545(T) mm
1000 mm mit verschließbare Tür - Weiß	VSCB-D-WH	Ⓞ 1040(B) x 1015(H) x 545(T) mm

2000 mm - Buche	VSCB-2-BI	Ⓞ 2040(B) x 1015(H) x 545(T) mm
2000 mm - Schwarz	VSCB-2-BK	Ⓞ 2040(B) x 1015(H) x 545(T) mm
2000 mm - Weiß	VSCB-2-WH	Ⓞ 2040(B) x 1015(H) x 545(T) mm

Tasche für Rohre (für Theke)	AB120AM
Tasche für Regal + Ablage	AB914

3 Farben erhältlich :
● ● ●



Rückenansichten: Theken 2000 mm und 1000 mm mit verriegelter Tür



Textilgrafik mit PVC Keder (SEG)



Optionale Tragetasche

Vector Theke geschwungen



Elegante und solide Theke aus Vector-Profilen. Erhältlich als maßgefertigte Theke. Produktion auf Bestellung.

Material	Aluminium, MDF-Tischplatte/Regal
Aufbau	Nockenschlösser und Inbusschlüssel
Zusammenklappbar	Nein
Tischplatte	Buche / schwarz / weiß
Regalböden OU Regale	1
Grafikbefestigung	Silikon-Keder (SEG) 3 mm
Transport	2 Tragetaschen (optional erhältlich)

Buche	VCCB-BI	📏 1015(H) x 1340(B) x 540(T) mm
Schwarz	VCCB-BK	📏 1015(H) x 1340(B) x 540(T) mm
Weiß	VCCB-WH	📏 1015(H) x 1340(B) x 540(T) mm

Tasche Regal + Ablage	AB916
Kit 2 Taschen (theke)	AB120AC-KIT



Optionale Tragetasche



Einfache Bespannung mit Silikonkeder

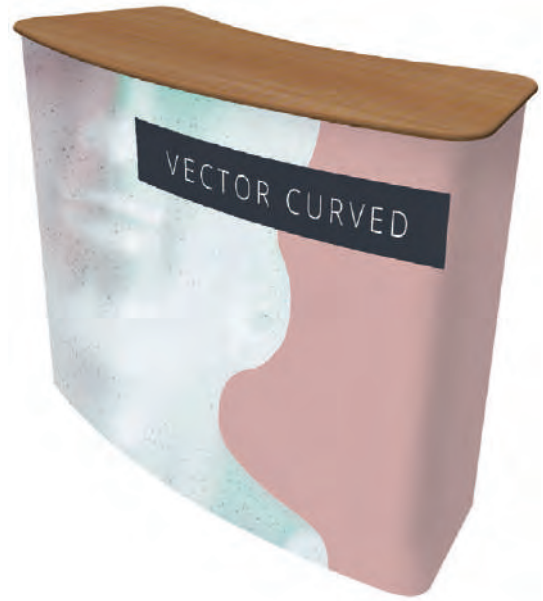

Comet Theke



Eine elegante Teardrop-Theke mit integriertem Prospekthalter und optionaler Fahnenstange. Der Sockel ist dank der MDF-Freestyle-Tambourverkleidung, die in verschiedenen Stofffarben erhältlich ist, außergewöhnlich stark und stabil. Die tränenförmige Thekenplatte ist in verschiedenen Ausführungen erhältlich. Comet ist die ideale Theke, wenn Sie die Aufmerksamkeit auf sich ziehen wollen.

Material	MDF / Aluminium
Aufbau	Push-Fit - Werkzeuglos
Zusammenklappbar	Nein
Tischplatte	Buche / schwarz / weiß
Grafik-Bereich	Freestyle MDF Wrap/Grafische Folie. Produktdetails siehe Beschreibung
Transport	Tragetasche (optional erhältlich)

Comet Freestyle	PK189	📏 1010(H) x 1010(B) x 655(T) mm
Comet Freestyle mit grafik	PK189A	📏 1800(H) x 1010(B) x 655(T) mm



Workstation - geschwungen Theke



Robuste Theke, deren Gehäuse hinten offen oder geschlossen verwendbar.
Individuell gestaltbar mit Optionen für verschließbare Türen und Innenregale.

Curved Workstation Freestyle	PK160	⊗ 1000(H) x 1000(B) x 500(T) mm
Curved Workstation Graphic	PT160	⊗ 1000(H) x 1000(B) x 500(T) mm



MESSETHEKEN

Mit Beleuchtung

Vector 125 mm LED Theke



Gerade Theke mit Hintergrundbeleuchtung und abgerundeten Ecken für eine optimale und gleichmäßige Darstellung in Full Graphic.

Material	Vector-Aluminiumstruktur (125 mm), MDF-Tischplatte
Aufbau	Eckverbinder zur Verschraubung
Zusammenklappbar	Nein
Tischplatte	Buche / schwarz / weiß
Regale	Zusatzablagensystem (optional)
Grafikbefestigung	Textilbespannung mit Silikonkeder (optional)
Transport	Transporttaschen (optional)
Backlight-System	LED-Kantenbeleuchtung inbegriffen

Buche	VSCB125-100-BI	⊗ 1015(H) x 1040(B) x 540(T) mm
Schwarz	VSCB125-100-BK	⊗ 1015(H) x 1040(B) x 540(T) mm
Weiß	VSCB125-100-WH	⊗ 1015(H) x 1040(B) x 540(T) mm

Zusatzablagensystem	VSCS125-100	⊗ 515 (H) x 732 (B) x 365 (T) mm
Transporttasche (Struktur)	ABVSS-03	
Transporttasche (Tischplatte)	AB914	

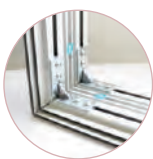

Verbindung von Eckabschnitten durch Schraubwinkel



Volldruck mit abgerundete Ecken



LED-Streifenbeleuchtungssystem

ABSPERRBÄNDER

Mit Barriersystemen können Sie den Raum unterteilen und Warteschlangen managen. Mit Economy Café können Sie je nach Bedarf eine temporäre Zone einrichten, die problemlos umgestaltet werden kann. Der Aufbau, die Aufstellung und die Aufbewahrung sind einfach. Economy Cafés können sowohl im Innen- als auch im Außenbereich eingesetzt werden. Die einziehbaren Absperrsysteme Basics Leader, sind hilfreich zur Steuerung von Warteschlangen und eignen sich für den Einsatz im Innen- und Außenbereich. Die Barrieren bieten eine ideale Fläche für das Anbringen von Werbebotschaften.



Economy Café



Eine kostengünstige Möglichkeit, den Außenbereich von Restaurants, Bars, Einkaufszentren und Cafés abzugrenzen. Die Querstangen sind in den Längen 1 m, 1,5 m und 2 m erhältlich. So können Sie schnell und einfach berechnen, wie viele Absperrungen Sie benötigen, um Ihren Raum zu definieren. Um Ihr Projekt zu konfigurieren, fügen Sie die Querstangen Ihrer Wahl sowie einen zusätzlichen Pfosten und eine Grundplatte hinzu. Eine Verkleidung aus Textil oder Plane ist optional erhältlich.

Material Rostfreier Stahl
Grafik-Bereich Beidseitig
Grafikbefestigung Schlaufen in oberer Schiene. Schlaufen in unterer Schiene
Base 7.75 kg (Pfosten und Base)

Grafikschiene 1000 mm	UB214-1000	⊗ 1140(B) x 25(H) mm
Grafikschiene 1500 mm	UB214-1500	⊗ 1940(B) x 25(H) mm
Grafikschiene 2000 mm	UB214-2000	⊗ 2440(B) x 25(H) mm
Pied	UB214B	⊗ 360 (Ø) mm
Potelet	UB214P	⊗ 960 (h) mm
Attaches (paires)	UB214-SC	



Durch die optionale Befestigung mit Ösen kann das Visual den Windbewegungen folgen.



Federklammern für Grafik mit Öse

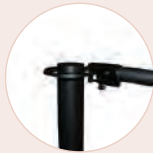

Querstange



Sockel und Pfosten

Deluxe Café



Das modulare Café Barriere System definiert Bereiche vor Restaurants, Bars, Cafés, Einkaufszentren und Clubhäusern. Für ein komplettes Café Barriere System werden zwei Pfosten und Sockel benötigt. Für die Befestigung der Grafik gibt es zwei Möglichkeiten, die von den Anforderungen und dem Einsatzort des Systems abhängen. Wenn die Café-Barriere starkem Wind ausgesetzt ist, empfehlen wir eine zweischienige Variante, bei der die Grafik oben und unten an jedem Pfosten und Sockel befestigt wird. Wenn der Wind keine Rolle spielt und die Grafik beweglich sein soll, wählen Sie eine einzelne Schiene mit zwei Federklammern, die die Unterseite der Grafik sichern. Die Schienen sind in den Größen 1 m, 1,5 m und 2 m erhältlich, sodass Sie schnell und einfach die Anzahl der Cafébarrieren berechnen können, die Sie zur Begrenzung benötigen. Um mehrere Absperrungen miteinander zu verbinden, fügen Sie die Schienen/Federklammern Ihrer Wahl sowie eine zusätzliche Stange und einen Sockel hinzu. Alle Hardware-Komponenten sind mit einem hochwertigen Chrom-Effekt versehen. Grafiken werden auf PVC-Vinyl oder recyceltem Öko-Material gedruckt.

Material Rostfreier Stahl chrom
Grafik-Bereich Beidseitig
Grafikbefestigung Schlaufen in oberer Schiene. Federklammern in unterer Schiene
Base 7.75 kg (Pfosten und Base)

Grafikschiene 1000 mm	UB215-1000	⊗ 1140(B) mm
Grafikschiene 1500 mm	UB215-1500	⊗ 1940(B) mm
Grafikschiene 2000 mm	UB215-2000	⊗ 2440(B) mm
Pied	UB215B	⊗ 360 (Ø) mm
Potelet	UB215P	⊗ 960 (h) mm
Attaches (paires)	UB215-SC	



Basics Leader



Basissortiment für einziehbare Absperrsysteme, ideal für den Einsatz in Einzelhandelsgeschäften, Postämtern, Kinos und Flughäfen. Für ein komplettes System sind zwei Sätze von Pfosten und Sockel erforderlich. Alle Beschlagteile sind in Schwarz ausgeführt. Das einziehbare Gurtband ist als separate Kassette erhältlich, die in den Pfosten eingesteckt wird und in einer Länge von bis zu 2 m ausgezogen werden kann. Die Farbe des Gurtbandes ist schwarz.

Material Stahl, Aluminium, Plastik
Farbe Schwarz

Kit Basics Leader - Pfosten-Base-Gurt Schwarz	SP-800B-B	📏 2250(B) x 950(H) x 350(T)
---	-----------	-----------------------------



Einziehbare Gurtbandkassette



Einziehbarer Gurt

ZUBEHÖR

Dokumententaschen, eine große Auswahl an Taschen und Koffern sowie eine ganze Reihe von LED-Beleuchtungen werden angeboten, um eine Botschaft, eine Marke oder eine Werbekampagne auszustellen, zu schützen oder hervorzuheben.



Zed-Up Lite



Eine beliebte Reihe von Aluminium-Literaturständern, die stilvoll und äußerst mobil sind. Der schnell und einfach aufzubauende Zep-up Lite ist ideal für Ausstellungen und Displays. Zusammengeklappt läßt er sich in einem strapazierfähigen Hartschalenkoffer leicht transportieren.

Material	Acryl und eloxiertes Aluminium
Farbe	Silber
Dokumentengrößen	A5 / A4 / A3
Fächer	6
Beidseitig	Ja
Transport	Hart-case (im Lieferumfang enthalten)

A5 (6 Fächer)	AS318-002	Ⓞ 210(B) x 1115(H) x 280(T) mm
A4 (6 Fächer)	AS315-002	Ⓞ 256(B) x 1460(H) x 370(T) mm
A3 (6 Fächer)	AS319-002	Ⓞ 470(B) x 1420(H) x 370(T) mm



Inklusive Hartschalentasche

Linear Grafik Kit Und Dokumentenhalter



Stabiler und vielseitiger Dokumentenhalter, mit dem Sie eine Werbebotschaft anzeigen und gleichzeitig Informationsmaterial anbieten können. Der Mast enthält ein stabiles Display, das in Form gebracht werden kann, um sich dem Kommunikationsbedarf anzupassen, wodurch er sich ideal für Präsentationen in Geschäften eignet.

Material	Eloxiertes Aluminiumpfosten, Stahlkuppel -Fuß
Farbe	Silber
Dokumentengrößen	A4
Fächer	3 (im Lieferumfang enthalten)
Beidseitig	Nein
Grafik-Bereich	Optionales Zubehör - geeignet mit 5 mm PVC -Schaum
Transport	Tragetaschen (Optional erhältlich)
Verfügbarkeit	Auftragsfertigung

Linear Grafik Kit und Dokumentenhalter	LK026-001	Ⓞ 523(B) x 2060(H) x 450(T) mm
--	-----------	--------------------------------



Powerspot 950/1000 LED



Tolle schwarze LED Spotlights, geeignet für Pop-up-Systeme mit geradem Arm und 270° verstellbarem Kopf.

Material	Aluminium, Plastik
Position	270° mit rechtem Arm
Watt Leistung	90 watt
Watt Verbrauch	12 watt (1400 Lumen/5500 Kelvins)
Serienanschluss	2 max
Doppel-Set	2 Lampen + 2.5 m Netzeil-Kabel + 1 Transformator
UK & Euro-Stromkabel	Ja (Kreuzschlitzschraubendreher erforderlich)

KIT Doppelset	PS950-1000-LED-BDLK	Ⓞ 103(B) x 425(H) x 29(T) mm
---------------	---------------------	------------------------------



Inklusive Transformator

Spot LED Flood



Der LED-Scheinwerfer ist eine elegante und kostengünstige Möglichkeit, eine Reihe von Messeständen zu beleuchten, darunter Schirmstände, Formulate-Stände und eine Reihe von modularen Systemen. Lassen Sie sich nicht von seinem kompakten Design täuschen. Diese kleine LED-Leuchte kann 1200 Lumen erzeugen, verbraucht dabei aber nur eine geringe Menge an Energie und ist damit weitaus effizienter als ihre Halogenäquivalente. Verbinden Sie bis zu 5 Spots über einen einzigen Transformator miteinander. Sie brauchen also keine zusätzlichen Transformatoren, sondern verbinden Sie sie einfach mit den mitgelieferten Verbindungskabeln miteinander.

Material	Aluminium, Plastik
Watt Leistung	80 watt
Watt Verbrauch	12 watt (1200 Lumen/5631 Kelvin)
Serienanschluss	Bis zu 5 Lampen mit ein Transformator verbindbar
Doppel-Set	2 Lampen + 2.5 m Netzeil-Kabel + 1 Transformator
UK & Euro-Stromkabel	Ja (Kreuzschlitzschraubendreher erforderlich)

KIT Doppelset	LED-FLOOD-ARM-BDLK	Ⓞ 295(B) x 483(H) x 60(T) mm
---------------	--------------------	------------------------------

Schwenkbarer Kopf



Transportbox



Inklusive Transformator

Reihenschaltung von bis zu 5 Spots mit einem einzigen Transformator

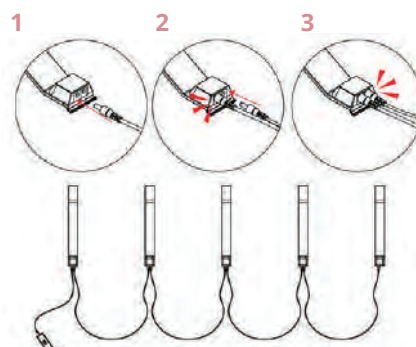

Spot LED Strip



Der Strip-Spotlight ist so konzipiert, dass er mit einer Vielzahl von Messeständen funktioniert, darunter Schirm- und Formulate-Stände sowie eine Reihe von modularen Ständen. Er verfügt über einen einzigartigen breiten Kopf, der eine breitere Streuung des Lichts ermöglicht und so einen größeren Teil Ihrer Fotowand erhellt. Verbinden Sie bis zu fünf Spotlights über einen einzigen Transformator miteinander. Sie brauchen also keine zusätzlichen Transformatoren, sondern verbinden sie einfach mit den mitgelieferten Verbindungskabeln.

Material	Aluminium, Plastik
Watt Leistung	80 watt
Watt Verbrauch	12 watt (1200 Lumen/5631 Kelvin)
Serienanschluss	Bis zu 5 Lampen mit ein Transformator verbindbar
Doppel-Set	2 Lampen + 2.5 m Netzeil-Kabel + 1 Transformator
UK & Euro-Stromkabel	Ja (Kreuzschlitzschraubendreher erforderlich)

KIT Doppelset	LED-STRIP-ARM-BDLK	📏 100(B) x 520(H) x 35(T) mm
---------------	--------------------	------------------------------



Transportbox



Inklusive Transformator

Spot LED Exhibition



Dieses Modell wurde speziell für unsere modularen Linear- und Vector-Lösungen entwickelt und erfordert keine zusätzliche Installation, sondern muss nur angeschlossen und angeschaltet werden. Das Design ist elegant und besticht durch seine Aluminiumkonstruktion, die die Wärme über den gesamten Arm ableitet, damit eine Wärmeentwicklung verhindert und eine längere Nutzung ohne Überhitzung ermöglicht. Verbinden Sie bis zu 5 Spotlights über einen einzigen Transformator miteinander. Sie benötigen also keine zusätzlichen Transformatoren, sondern verbinden die Spots einfach mit den mitgelieferten Verbindungskabeln miteinander.

Material	Aluminium, Plastik
Watt Leistung	80 watt
Watt Verbrauch	12 watt (1200 Lumen/5631 Kelvin)
Serienanschluss	Bis zu 5 Lampen mit ein Transformator verbindbar
Einzel-Set	1 Lampe + 2.5 m Netzeil-Kabel
Doppel-Set	2 Lampen + 2.5 m Netzeil-Kabel + 1 Transformator
UK & Euro-Stromkabel	Ja (Kreuzschlitzschraubendreher erforderlich)

KIT Doppelset	LED-EXHIB-ARM-BDLK	📏 50(B) x 455(H) x 55(T) mm
---------------	--------------------	-----------------------------



Transportbox



Inklusive Transformator

Anwendungsempfehlungen für Lampen/Halterungen

Lampe direkt mit Halterung oder im Set inklusive						
	Universalhalterung Set US901-C	Halterung für Vector-Profil le VLF	Halterung für Linear-Profil le US-LINEAR	Halterung für Hop-up-Systeme HUILF	LED-Spot Befestigung US902-C	Halterung für Ø 30mm Rohre US903

Geeignet mit :

 Spot LED Flood LED-FLOOD-ARM-BDLK	> Aero > Quick + > Embrace	> Arena > Gear Paneele > Baseline Paneele	> Vector	> Linear	> Hop-up > Xclaim	> Quick Impact > Quick + > Hop Up > Xclaim	> Formulate > Modulate
 Spot LED Strip LED-STRIP-ARM-BDLK	> Aero > Quick + > Embrace	> Arena > Gear Paneele > Baseline Paneele	> Vector	> Linear	> Hop-up > Xclaim	> Quick Impact > Quick + > Hop Up	> Formulate > Modulate
 Spot LED Exhibition LED-EXHIB-ARM-B	> Linear > Vector						> Formulate > Modulate
 Powerspot 950-1000 LED PS950-1000-LED-BDLK	> Quick Impact > Embrace > Quick + (außer für Quick+ tower) > Hop-up > Stealth	> Arena	> Vector	> Linear			> Formulate > Modulate

Ihre UK-Steckdose in eine EU-Version umwandeln

- Schrauben Sie ab
- Heben Sie den Deckel an
- Ziehen Sie den Stecker, um ihn herauszuziehen

Zenith



Die Zenith-Koffer aus robustem geformtem Polyethylen bieten eine Vielzahl von Funktionen. Vielseitige ultraportable Transportlösung mit maximalem Stauraum für Pop-Ups, Rückwände, Rollbanner und Profile. Mit optionaler zusätzlicher Grafikfolie und Tischplatte können sie auch als Theke verwendet werden. Der Standardkoffer bietet Platz für ein 3x5-Pop-up-System und Grafiken. Sichere interne Trennwände schützen die Grafiken und der Koffer kann mit Vorhängeschlößern (nicht im Lieferumfang enthalten) verschlossen werden.

- Material** Polyethylen mittlerer Dichte (MDPE) / Metall
- Rollen** 2
- Griff** 1
- Zubehör** Tischplatte : Optional erhältlich Buche.
Grafik -Folie : Optional erhältlich

Zenith	AC600	Ⓞ (Außenmaße) 600(B) x 956(H) x 400(T) mm
--------	-------	---

Zubehör :

Tischplatte (Buche)	CO401-C	Ⓞ 640 (B) x 15 (H) x 420 (T) mm
---------------------	---------	---------------------------------



Zenith Hartschalenkoffer
Ablage - Birkenfarbe



Schaumstoffeinlage im
Deckel für zwei LED-
Leuchten



Grafikfolie und
Ablage (Optional)



⤴ Auf Rollen für
einfachen Transport

Tragetasche für Illumigo™



Tasche mit Rollen zum Transport des Illumigo™ 2x1 oder der Illumigo™-Theke.

Material	Nylon
Farbe	Schwarz
Rollen	Ja
Poignée	2

Illumigo™ Tasche	ILLGO-BAG	Ⓞ (Innenmaße) 460(B) x 1160(H) x 190(T) mm
------------------	-----------	--

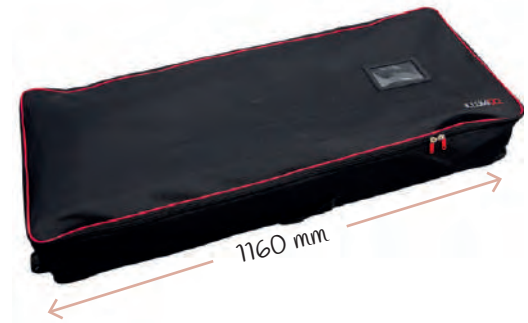

Rollen



Innenfach für Grafiken



Tragegriff

Grafikbanner-Röhre mit Tasche ①

Nylontasche mit Pappröhre und Schultergurt bietet zusätzlichen Schutz beim Transport.

Grafik bis zu 850 (H) mm	AB120M	Ⓞ 880 (H) x 155 (Ø) mm
Grafik bis zu 1050 (H) mm	AB120AM	Ⓞ 1080 (H) x 155 (Ø) mm
Grafik bis zu 1250 (H) mm	AB120CM	Ⓞ 1280 (H) x 155 (Ø) mm
Grafik bis zu 1550 (H) mm	AB120DM	Ⓞ 1580 (H) x 155 (Ø) mm



Grafikbanner Tasche ①

Nylontasche mit Schultergurt bietet zusätzlichen Schutz beim Transport.

Grafik bis zu 850 (H) mm	AB120	Ⓞ 850 (H) x 155 (Ø) mm
Grafik bis zu 1050 (H) mm	AB120A	Ⓞ 1050 (H) x 155 (Ø) mm
Grafik bis zu 1250 (H) mm	AB120C	Ⓞ 1250 (H) x 155 (Ø) mm
Grafik bis zu 1550 (H) mm	AB120D	Ⓞ 1550 (H) x 155 (Ø) mm



Modularer Transportsack

Kostengünstige Lösung für den Transport von modularen Konfigurationen (Stände, Rahmen...) und insbesondere von Vector-Modulen.

Material	Nylon
Farbe	Schwarz
Rollen	Ja
Kapazität	Bis 115 Liter pro Tasche

Linear/Vector Tasche	AB-LINEAR	 (Außenmaße) 290(B) x 1370(H) x 290(T) mm
----------------------	-----------	--



Räder und Stützfüße



Öffnung mit Reißverschluss



Tragegriff

Tragetasche für Strukturen

Tasche mit Rollen, ideal zum Transportieren, Schützen und Lagern von Messeständen, insbesondere von solchen, die aus Standardmodulen (Vector, Formulate, Linear) hergestellt werden.

Material	Nylon
Farbe	Schwarz
Rollen	Ja
Griff	2

Modular Tasche	AB-MODULAR-01	 (Außenmaße) 340(B) x 1400(H) x 290(T) mm
----------------	---------------	--



Rollen Ø 40 mm



Tragegriff

2 Aufbewahrungsfächer an der Innenseite der oberen Klappe



Ideal für den Transport von Vector-Ständen



Boden und Enden mit einer Holzplatte verstärkt

Linear Case



Großer Hartschalenkoffer mit Rollen zum Transport von Linear- oder Vector-Extrusionen. Optionale Pappfächer für eine einfache Aufbewahrung.

Material	Polyethylen mittlerer Dichte (MDPE), Aluminiumgriffe
Rollen	2
Griff	2
Stapelbar	Ja - 5 Max

Linear koffer	AC506	Ⓞ (Außenmaße) 740(B) x 1300(H) x 360(T) mm
---------------	-------	--

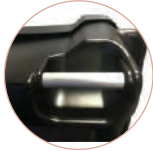

Robuster Aluminiumgriff



Kartoninnenfächer (Optional)



Transportkiste für 30mm Vector LED Rahmen



Aus Karton und Holz hergestellter Transportkasten zum Schutz der Led Vector Rahmen 30mm während des Transports.

Material	Holz
Griff	Nein

900 x 50 x 850 mm	BOX-RTL-03	Ⓞ 900(B) x 850(H) x 50(T) mm
1050 x 50 x 1250 mm	BOX-RTL-05	Ⓞ 1050(B) x 1250(H) x 50(T) mm
1550 x 50 x 850 mm	BOX-RTL-02	Ⓞ 1550(B) x 850(H) x 50(T) mm
1550 x 50 x 1250 mm	BOX-RTL-04	Ⓞ 1550(B) x 1250(H) x 50(T) mm
2050 x 50 x 1020 mm	BOX-RTL-01	Ⓞ 2050(B) x 1020(H) x 50(T) mm



Transportkiste



Holzbox mit Griff, montiert auf Rollen mit Bremse für den Transport von modularen Strukturen vom Typ Stand (Vector, Linear). Eine zweite Kiste kann hinzugefügt werden, um zusätzliche Extrusionen oder Zubehör aufzunehmen. Gurte sichern das Ganze.

Material	Holz
Rollen	Satz mit 4 Rollen, davon 2 mit Bremse
Griff	Transportgriff, Gurten (5 m) und Deckel
Kapazität	Bis 150 kg pro Kiste

Kiste auf rollen - 1350 mm	LNPC-1350-01	Ⓞ 400(B) x 1350(H) x 350(T) mm
Kiste auf Rollen - 2580 mm	LNPC-2580-01	Ⓞ 400(B) x 2580(H) x 350(T) mm

Caisson empilable

1350 mm	LNPC-1350	Ⓞ 1350(B) x 400(H) x 350(T) mm (Innenmaße)
2580 mm	LNPC-2580	Ⓞ 2580(B) x 400(H) x 350(T) mm (Innenmaße)



Räder mit Bremse

↖ Ideal für die Aufbewahrung und den Transport von Vector-Modulen



↗ Stapeln Sie bis zu 2 Kisten

Druck & Produktion nach Maß

Wir sorgen tagtäglich für Qualität und jederzeit anpassbare Grafiken dank einer großen Auswahl von Druckmöglichkeiten.

Deshalb garantieren wir Ihnen resistente sowie hochwertige Produkte.
Falls Sie eine bestimmte Größe suchen oder Konfektionierung suchen, die Sie nicht in unserem Katalog finden, lassen wir Sie gerne einer unserer Berater kontaktieren, damit wir Ihnen anschließend einen Kostenvoranschlag nach Anfrage liefern können.

Hier finden Sie einige Vorschläge für beliebte Grafikformate.



Absperrung

Montage mit Ösen (Systeme nicht im Lieferumfang enthalten)



Tisch Husse

mit Saum



Andere Vorschläge

Bitte fragen Sie nach Ihrem Maßgeschneiderten Anfertigungen



Warensicherung Grafik

Überzug



Fahne - Horizontal

Verstärkungsgurt + halbrunde Ringe

Viele mögliche Formen



Fahne - Vertikal

Mantel oben + Verstärkung + Bänder + Öse oben links + Halbrundring unten links

ANWENDUNGSBEREICHE

Kreative Displaylösungen, die sich für eine Vielzahl von industriellen Anwendungen eignen.

Die Anzeigeprodukte von poidisplay sind nicht nur multifunktional und in vielen Fällen rekonfigurierbar, sondern können auch für eine Reihe unterschiedlicher Anwendungen in einer Vielzahl von Branchen eingesetzt werden.

Ob in Geschäften oder Bildungseinrichtungen, bei Sportveranstaltungen im Freien, bei Empfangsveranstaltungen oder Firmenevents - poidisplay kreative Displaylösungen sind nicht auf Ausstellungen beschränkt.

Die folgenden Seiten sind ein Leitfaden dafür, wo die beliebten Produkte von poidisplay häufig eingesetzt werden, und auch dafür, wo sie eingesetzt werden könnten, um die Markenbotschaft auf vibrierende und einprägsame Weise zu verstärken.



RETAIL

Im Zeitalter der Digitalisierung besteht die größte Herausforderung für den Einzelhandel darin, das Kundenerlebnis am Point of Sale zu berücksichtigen.



Schaukasten

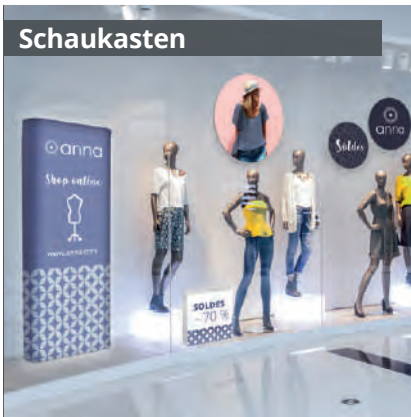

Animation

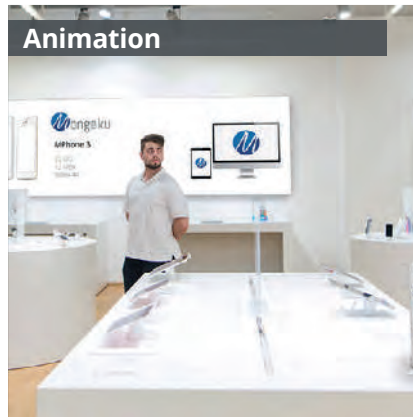

Beschilderung im Einzelhandel



Pop-up-Laden

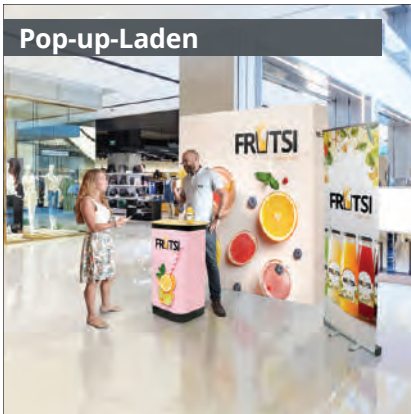

Saisonale Kampagne

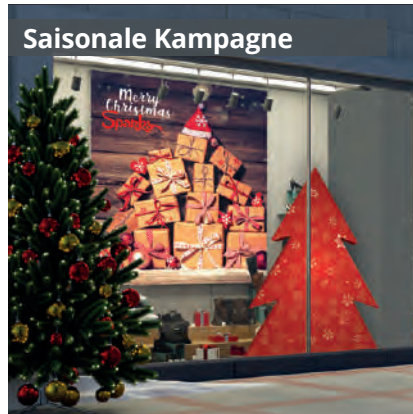

Verkauf und Angebot



Ladenöffnung

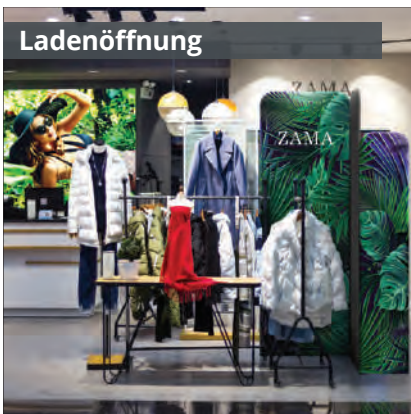

Click-and-Collect



Showroom Autohaus





FREIZEITAKTIVITÄT

Freizeitaktivitäten machen einen sehr großen Teil der Wirtschaft aus. Die Hauptvorteile beziehen sich auf eine Verbesserung des Wohlbefindens und der Lebensqualität.

Außenkennzeichnung und Werbung



Externe Beschilderung



Poster



Musik-Websites



Signalisierung von Gastfreundschaft



Hängender Bildschirm



Messen und Märkte



Kinofoyers



Kunstgalerien



SOZIALE VERANSTALTUNG

Gesellschaftliche Veranstaltungen mit nationalem oder internationalem Charakter ziehen ein großes Publikum an und können eine große Wirkung haben. Die Organisation ist oft äußerst komplex und erfordert erhebliche Kommunikationsressourcen.



Filmpremiere

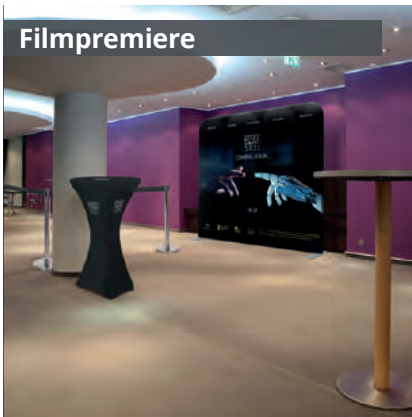

Preisverleihung

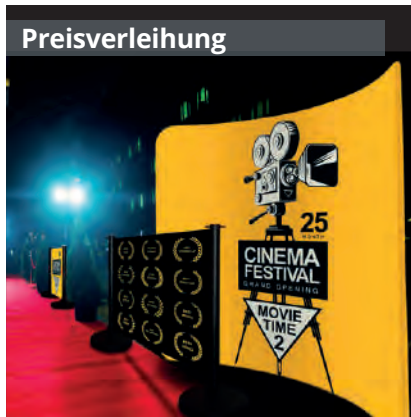

Professionelle Sportveranstaltung



Amateursportveranstaltung



Spendenaktion

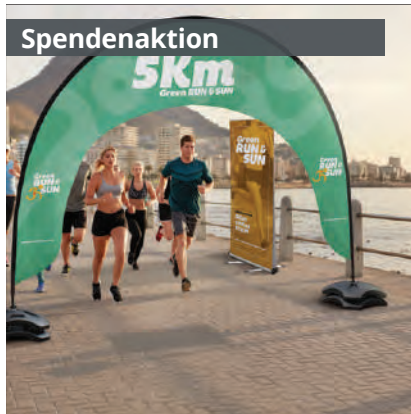

Festival



Militärische Tage



Wahlkampf



Modus





FIRMENVERANSTALTUNG

Corporate Events sind für Unternehmen unerlässlich, um enge Beziehungen und Partnerschaften mit ihren Kunden, Handelsvertretern oder Mitarbeitern zu pflegen.

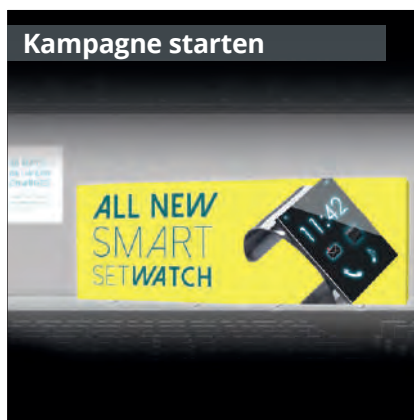

LEHRREICHE VERANSTALTUNG

Die pädagogischen, künstlerischen und kulturellen Veranstaltungen bieten Begegnungen, Projekte und praktische Experimente. Ziel ist es, die künstlerische und kulturelle Kohärenz der Bildung für alle Schüler zu gewährleisten.



Tag der offenen Tür der Universität



Leben auf dem Campus



Graduierung



Integrationswoche



Ausstellung der Diplome



Jobmessen



Graduierung



Dienstleistungen für Studierende



Vermieten





KONFERENZ

Die Vorbereitung einer Konferenz ist eine ausgezeichnete Idee, um Ihren Namen bekannt zu machen, denn es handelt sich um eine Veranstaltung mit hohem Mehrwert. Ihr Thema muss außergewöhnliche, neue oder informative und wichtige Informationen über Ihr Unternehmen vermitteln.

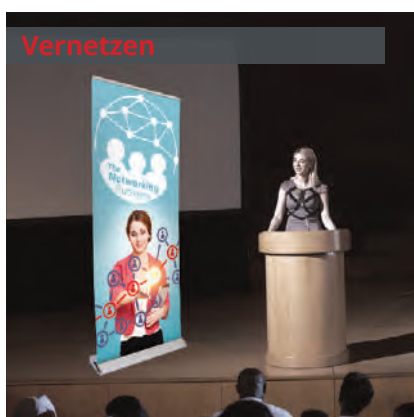
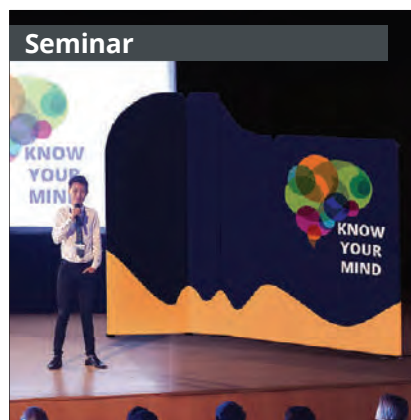
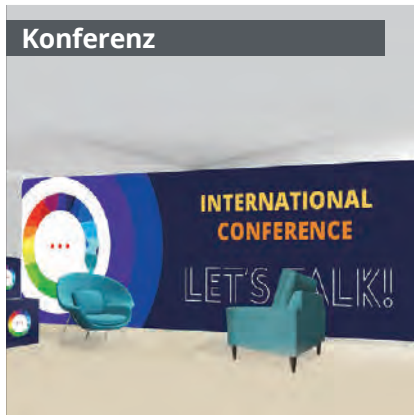

AUSSTELLUNG

Von der Werbung für die Veranstaltung bis zu ihrem Abschluss: Verleihen Sie ihr mit originellen und angepassten Lösungen die Sichtbarkeit, die sie verdient.



Ausstellung - Startseite



Ausstellung - Das Shell-System



Exposition - Galerie Marchande



Ausstellung - Buchhalter



Ausstellung - Kunstgalerie



Ausstellung - Reconfigurable



Ausstellung - Virtuell



Ausstellung - Reconfigurable



Ausstellung - Suspensiert





IM FREIEN

Individuell gestaltbare bedruckte Fahnen, Schilder und Zelte bringen Schwung in jede Außenaktivität und ziehen die Aufmerksamkeit auf sich, um Marken oder Unternehmen zu helfen, sich von der Masse abzuheben.

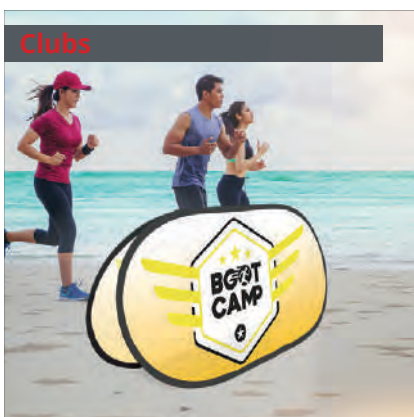
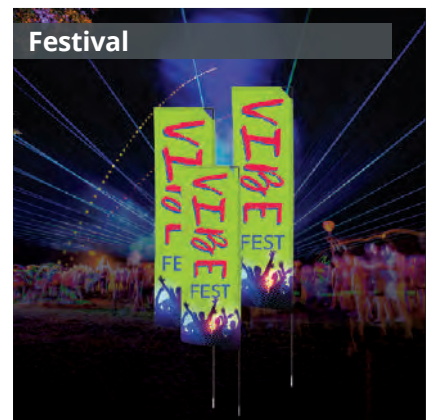

Produktindex

A	
Absperrung.....	148
Abstellraummodule.....	63
Arena-Gerade Abschnitte.....	105
Arena Hanging - Design 1.....	113
Arena-Verbindungsprofile.....	105
A-sign Board.....	15
AS Tower.....	115
B	
Barracuda.....	34
Baseline Jumbo Panel Kits.....	52
Baseline Paneel-Set auf Rädern.....	53
Baseline Panel and Pole Kits.....	51
Baseline Panel Kits.....	52
Baseline Tischplatten-Bausatz.....	53
Basics geschwungene Theke.....	131
Basics Leader.....	138
Befestigungswinkel auf Trennwand QuickFix.....	65
Beijing Lite.....	37
Bildschirmhalter.....	65, 99
Bildschirmträger für Formulate.....	84
Blizzard.....	37
Bora-Säule.....	18
Bora Tent.....	127
Breeze.....	34
C	
Comet Theke.....	134
Counta.....	131
D	
Delta Lite.....	32
Deluxe Café.....	137
Dragonfly 2.....	31
E	
Economy Café.....	137
Embrace+.....	43
Embrace+ LED Theke.....	132
F	
Flachfuß.....	65
Flachfuß Retail.....	65
Formulate Arch.....	114
Formulate Column - Design 1.....	115
Formulate Custom Structure - Design 1.....	95
Formulate Custom Structure - Design 2.....	96
Formulate Custom Structure - Design 3.....	96
Formulate Gebogen Horizontal.....	49
Formulate Gerade.....	49
Formulate Hanging - Design 1.....	112
Formulate Hanging - Design 2.....	113
Formulate Hanging - Design 3.....	112
Formulate kreisförmige Hängedisplays.....	109
Formulate Meeting Pod.....	50
Formulate Monolith.....	35
Formulate Monolith Eco.....	36
Formulate quadratische Hängedisplays.....	109
Formulate Runder Tisch.....	19
Formulate Shadow.....	16
G	
Gala.....	18
Ganze Plattfüße Modulate™.....	84
Gewölbter Fuß.....	99
Grafikbanner-Röhre mit Tasche.....	145
Grafikbanner Tasche.....	145
Grasshopper.....	31
H	
Halbe Modulate™-Plattfüße.....	84
Halber Flachfuß.....	65
Hop-up Counta.....	129
Hop-up Impact gebogen.....	48
Hop-up Impact gerade.....	48
Horizon.....	54
I	
Illumigo™.....	39
Illumigo™ 2x2.....	55
Illumigo™ One.....	38
Illumigo™ Retail.....	39
Illumigo™ Theke.....	133
Impact Pop-up gebogen.....	45
Impact Pop-up gebogenes Bundle.....	45
Impact Pop-up gerade.....	44
Impact Pop-up gerades Bundle.....	44
K	
Kit Vector 50 mm.....	51
Klettverschluss Männlich und weiblich.....	99
L	
Lampenhalterung für Formulate/Modulate.....	84
Liberty Mini.....	35
Lightning.....	36
Linear Case.....	147
Linear Grafik Kit Und Dokumentenhalter.....	140
Linear Module V, W, X, Y, Z.....	98
M	
Magnetband.....	99
Mantis.....	29
Massgeschneiderter.....	148
Merlin.....	33
Mistral.....	122
Modularer Transportsack.....	146

Modulate™ 400mm Erweiterungsset	84
Modulate™ Custom Structure - Design 1	89
Modulate™ Custom Structure - Design 2	90
Modulate™ Custom Structure - Design 3	90
Modulate™ Custom Structure - Design 4	91
Modulate™ Gerade 420, 424	81
Modulate™ Gerade 820, 824	81
Modulate™ Gerade 1020, 1024	82
Modulate™ Gerade 1820, 1824	82
Modulate™ Gerade 2020, 2024	82
Modulate™ Magnettheke	130
Modulate™ Slope	83
Modulate™ Tragetasche	84
Modulate™ Tür	83
Monsoon	17
Mosquito	30
MS Football	111
MS Panel	111
MS Pinwheel	111
MS Rechteck	110
MS Rounded Square	110
MS S-Curve	110
O	
Orient +	32
P	
Pegasus	54
Pegasus 3m	55
Pied plat	99
Pop-up Counta	129
Powerspot 950/1000 LED	141
Q	
Quick+ gebogen	47
Quick+ gebogen Bundle	47
Quick+ gerade	46
Quick+ gerades Bundle	46
R	
Regal unsichtbare Befestigungen	65
Rolle Metallband	99
S	
Seitenfuß Polycarbonat	65
Seitliche flache Füße	65
Sentry	13
Shield	14
Spot LED Exhibition	142
Spot LED Flood	141
Spot LED Strip	142
Stowaway	17
Strata	26
Street Flag	123
Street sign	15
Symbol	14

T	
Thunder 2	33
Tisch Husse	148
Tool Kit	65
Tornado	132
Tragetasche für Illumigo™	145
Tragetasche für Strukturen	146
Transportkiste	147
Transportkiste für 30mm Vector LED Rahmen	147
Trappa-Rahmen	21
Twista Lite	25

U	
Uadhesive	65
U.Digital A-Board	20

V	
Vector 30 mm LED Wandmontage	22
Vector 75 mm LED u.motion™ Wandmontage	25
Vector 75 mm LED Wall Kit	23
Vector 125mm LED Hängedisplay	108
Vector 125 mm LED Theke	135
Vector LED-Kit 75 mm u.motion™	41
Vector LED-Kit 125 mm	40
Vector Media	38
Vector Module - Bögen	62
Vector Module - Erweiterung	63
Vector Module LED	61
Vector Module Mast	61
Vector Module u.motion™	62
Vector Module - Wände	61
Vector Quick Fix Hanging Kit	74
Vector Quick Fix-Wandrahmen	21
Vector Slim Circular-Wandrahmen	22
Vector Theke gerade	133
Vector Theke geschwungen	134
Vector-Wand 3m	64
Vector-Wand 6m	64

W	
Warensicherung Grafik	148
Wasp	29
Wedge	13
Whirlwind	16
Wind Dancer	122
Winkelfuß	65, 99
Workstation - geschwungen Theke	135

Z	
Zed-Up Lite	140
Zenith	144
Zoom+ Arch	121
Zoom Edge	119
Zoom Feather	117
Zoom Quill	118
Zoom Tent	126
Zoom Tent Eco	125